



Touareg





Sisukord

Hinnad	3	Kerevärvide pakkumine	22
Põhivarustus	4	Tehnilised andmed	23
Välimus			
Interjäär			
Turvalisus			
Funktsionaalsus ja muu varustus			
Aku ja laadimine			
Lisavarustus	10	Touareg tarvikud	25
Veljed/rehvid		Sõida ohutult!	
Turvalisus			
Tuled			
Roolid			
Audio/navi- ja multimeediasüsteemid			
Kliima- ja soojendusseadmed			
Siseviimistlus ja istmed			
Dekoratiivsed detailid			
Funktsionaalsus ja muu varustus			
Vedrustus			
Parkimisabisüsteemid			
R line			
Garantii			
		Joonised	34

Touareg

Hinnad

Bensiinimootor

Mootor	Käigukast	Võimsus kW / hj	Varustus	Hind EUR koos km-ga
3.0 V6 TFSI	4Motion 8AUT	250 / 340	Elegance	79 075
3.0 V6 TFSI	4Motion 8AUT	250 / 340	R-Line	83 623

Diiselmootor

Mootor	Käigukast	Võimsus kW / hj	Varustus	Hind EUR koos km-ga
3.0 V6 TDI SCR	4Motion 8AUT	170 / 230	Basis	71 787
3.0 V6 TDI SCR	4Motion 8AUT	170 / 230	Elegance	76 703
3.0 V6 TDI SCR	4Motion 8AUT	210 / 286	Elegance	82 571
3.0 V6 TDI SCR	4Motion 8AUT	170 / 230	R-Line	81 251
3.0 V6 TDI SCR	4Motion 8AUT	210 / 286	R-Line	87 119



5 aastat
Garanti
või 100 000 km

TDI Turbolaadimisega otsesissepritse diiselmootor
TFSI Turbolaadimisega otsesissepritse bensiinimootor
4Motion Nelikvedu
SCR Selektiivne katalüütiline reduktsioon – täiendav heitgaaside puhastussüsteem
AUT Automaatkäigukast



Tähelepanu

- Toodud hinnad, põhivarustus ja lisavarustuse valik on teavitava iseloomuga ning neid võidakse muuta ette teatamata.
- Täpsemat infot saab kõigilt Volkswageni edasimüüjatelt ja partneritelt Eestis.
- Lisavarustuse hinnakiri kehtib ainult koos baasumudeli hinnakirjaga.
- Hinnakiri on avaldatud 19.07.2022. Kõik antud mudeli varasemad hinnakirjad on kehtetud.

Touareg

Põhivarustus

Välimus

		Basis	Elegance	R-Line
Valuveljed Cascade 8J x 18, rehvid 235/65 R18		●		
Valuveljed Concordia 8J x 18, rehvid 235/65 R18			●	
Valuveljed Sebring 8.5J x 19, rehvid 255/55 R19				●
LED-esituled koos eraldi päevatuledega		●	●	●
LED-tagatuled		●	●	●
Udutuled		●	●	●
Mustad katusereelingud		●		
Hõbedase viimistlusega katusereelingud			●	●
Mustad küljeakende iluliistud		●		
Kroomliistud küljeakendel			●	●
Kroomdisainiga kaitserauad ja radiaatorivõre			●	
R-Line disainiga kaitserauad				●
Disainväljalasketoru			●	●

Põhivarustus

Sisemus

	Basis	Elegance	R-Line
Tekstiilist istmekatted	●		
Nahkpolster Vienna		●	
- Vienna nahast istmed ja keskmine käetugi, kunstnahast uste- ja külgpaneelid			
- soojendusega esiistmed, automaatse soojendusega pesurid ees			
- nimmetoed ees, keskmine käetugi taga			
Nahkpakett Vienna ergoComfort istmetega ees R-Line'ile			●
- Vienna nahast detailid ja polster koos R-Line logoga esiistmetel			
- soojendusega esiistmed, automaatse soojendusega pesurid ees			
- pneumaatiliselt seadistatavad nimmetoed ees, keskmine käetugi taga			
- Turvaoptimeeritud eesmised peatoed			
Käetugi esiistmete vahel	●	●	●
Reguleeritava kõrgusega esiistmed	●	●	
Elektriliselt reguleeritavad esiistmed			●
Dekoratiivsed detailid Cortina Silver Matte	●		
Dekoratiivsed alumiiniumdetailid		●	
Dekoratiivsed alumiiniumdetailid Silver Wave			●
Mattmust keskkonsool	●	●	
Läikivmust keskkonsool			●

Touareg

Põhivarustus



	Basis	Elegance	R-Line
Lisatuled		●	●
Metallosadega lävepakukatted		●	
Uste lävepakukatted koos R-Line logoga			●
Harjatud roostevabast terasest pedaalid			●
Must laepolster			●
Nahkkattega multifunktsionaalne rool koos käiguvahetuslabadega	●	●	
Nahkkatte ja soojendusega multifunktsionaalne rool koos käiguvahetuslabadega			●
Põrandavaibad ees ja taga	●	●	●
Plastikust laadimisläve kaitse	●		
Roostevabast terasest laadimisläve kaitse		●	●
Tasane pagasiruumi põhi	●	●	●

Touareg

Põhivarustus



Turvalisus

	Basis	Elegance	R-Line
Vargusvastane alarmsüsteem siseruumianduri, varusignaali ja pukseerimiskaitsega	●	●	●
Eesmised turvapadjad (deaktiveeritav kaasreisija turvapadi)	●	●	●
Turvakardinad ees- ja tagaistujatele, eesmised külgturvapadjad	●	●	●
Mootori käivitussüsteem (Keyless Go) ilma SAFELOCK'ita	●	●	●
Juhi väsimuse tuvastamise süsteem (unisuse tuvastamine)	●	●	●
Reahoidmisabiline Lane Assist	●	●	●
Laupkokkupõrke abi sõidusuunas lähiümbrust jälgiva radarisüsteemiga	●	●	●
Jalakäijate jälgimise süsteem, aktiivne kapott	●	●	●
ISOFIX-kinnitused tagaistmel kahele turvatoolile	●	●	●
Elektromehaaniline käsipidur Auto Hold funktsiooniga	●	●	●
Rehvirõhu kontrollsüsteem (kaudne)	●	●	●
12-voldine kompressor ja tööriistakomplekt	●	●	●

Touareg

Põhivarustus



Funktsionaalsus ja muu varustus

	Basis	Elegance	R-Line
Soojusisolatsiooniga esiklaas	●	●	●
Rohelise soojusisolatsiooniga klaasid külj- ja tagaakendel	●	●	●
Kahetsooniline automaatkliimaseade Air Care Climatronic	●	●	●
Talvepakett	●	●	●
- Soojendusega esiistmed			
- Automaatse soojendusega pesurid ees			
Pikivaheregulaatoriga püsikiirushoidik ACC Stop & Go	●	●	●
Sõidurežiimi valik	●	●	●
Pakett Lights & Vision	●	●	●
- Kaks meikimispeegli ja valgustusega päikesesirmi			
- Elektriliselt kokkuklapitavad ja seadistatavad soojendusega välispeeglid, juhipoolne peegel isetumenev ja kaasreisija poolse peegli alla suunamise funktsiooniga			
- Eraldi päevasõidutuled koos automaatse päevatulede lülitusega ja saabumisfunktsiooniga (ei sisalda kaugtulede automaatset ümberlülitust)			
Parkimisabiline Park Distance Control – hoiatussignaalid ees ja taga olevate takistuste puhul	●	●	●
Voogedastuse ja internetiga navigatsioonisüsteem Discover Pro	●	●	●
Digitaalne raadio DAB+	●	●	●
Valmidus pakettideks "Guide & Inform" ja "Security & Service"	●	●	●
Dünaamiline liiklusmärkide kuvamine	●	●	●

Touareg

Põhivarustus









	Basis	Elegance	R-Line
Bluetooth telefonisüsteem	●	●	●
USB-C pesa ees	●	●	●
8 kõlarit	●	●	●
Multifunktsionaalne ekraan/pardakompuuter (7 tolli)	●	●	●
Elektriliselt avanev ja sulguv pagasiluuk	●	●	●
Elektriliselt sulguv pagasiluuk	●	●	●
Elektriline pagasiruumi kate	●	●	●
Start-stopp-süsteem koos pidurdusenergia taaskasutusega	●	●	●
90-liitrine kütusepaak	●	●	●
Garantii 5 aastat või 100 000 km (esimesed kaks aastat läbisõidupiiranguta)	●	●	●
Kasutusjuhend	●	●	●



5 aastat
Garantii
või 100 000 km

Lisavarustus

Veljed / rehvid

		Kood	Basis	Elegance	R-Line	Hind EUR koos km-ga
Osorno 8J x 19		PJB	<input type="radio"/>	<input type="radio"/>		908
- valuveljed 8J x 19						646
- rehvid 255/55 R19						
Tirano, 8.5J x 19		PJC	<input type="radio"/>	<input type="radio"/>		1 178
- valuveljed 8.5J x 19						913
- rehvid 255/55 R19						
Esperance 8.5J x 19		PJE	<input type="radio"/>	<input type="radio"/>		1 178
- valuveljed 8.5J x 19						913
- rehvid 255/55 R19						
Montero 9J x 20		PJF	<input type="radio"/>	<input type="radio"/>		2 084
- valuveljed 9J x 20						1819
- rehvid 285/45 R20						
"Sebring" 8,5J x 19 Volkswagen R		PJD	<input type="radio"/>	<input type="radio"/>	<input checked="" type="radio"/>	1 442
- valuveljed 8.5J x 19						1 180
- rehvid 255/55 R19						
Nevada 9J x 20, Volkswagen R		PJ1/PJ2	<input type="radio"/>	<input type="radio"/>	<input type="radio"/>	2 350
- valuveljed 9J x 20						2 087
- rehvid 285/45 R20						908
Braga 9J x 20, Volkswagen R		PJ4	<input type="radio"/>	<input type="radio"/>	<input type="radio"/>	2 350
- valuveljed 9J x 20						2 087
- rehvid 285/45 R20						908

Lisavarustus

		Kood	Basis	Elegance	R-Line	Hind EUR koos km-ga
Braga 9J x 20, Dimond turned, Volkswagen R		PJ3	○			2 350
- valveljed 9J x 20				○		2 087
- rehvid 285/45 R20					○	908
Suzuka 9,5J x 21, Volkswagen R		PJ5		○		2 994
- valveljed 9,5J x 21					○	1 814
- rehvid 285/40 R21 <i>ainult koos PSA, PSL või PSP-ga</i>						
Suzuka 9,5J x 21, Volkswagen R, mustad		PJ6		○		2 994
- valveljed 9,5J x 21					○	1 814
- rehvid 285/40 R21 <i>ainult koos PSA, PSL või PSP-ga</i>						
Kompaktne tagavararatas		1G1	○	○	○	356
Tööriistakomplekt ja tungraud		1S1	○	○	○	52
Rehvirõhu kontrollsüsteem (otsene mõõtmine)		7K3	○	○	○	215

Touareg

Lisavarustus



Turvalisus

Ohutuspakett

- Eesmised turvapadjad koos kõrvalistuja turvapadja deaktiveerimisega, koos juhi põlvi kaitsva turvapadjaga
- Külgmised turvapadjad välimistel tagaistmetel, külgmised turvapadjad ees ja turvakardinate süsteem *ainult koos nahkistmetega*

Sõiduraja hoidmise abipakett

- Ümberreastumissüsteem ja tagurdamisel läheneva sõiduki eest hoiatav süsteem *ainult koos WB2/WB3 ja WLB/WLC-ga*

Pimeduses jalakäijate ja loomade tuvastussüsteem Night Vision

ainult koos 8X1-ga

Juhiabipakett Plus

- Autoesisele ristiliikumisele reageerimise süsteem Front Cross Traffic Assist
- Liiklusummiku abi Traffic Jam Assist
- Ümberreastumissüsteem ja tagurdamisel läheneva sõiduki eest hoiatav süsteem
- Ümberreastumissüsteem koos poolautomaatse hädaolukorra juhtimisega ja liiklusummiku abiga
- Proaktiivne reisijakaitsesüsteem (360° avariiennetus)
- Kolmepunktiturvavööd manuaalselt reguleeritava kõrgusega ees *tikai ar WB2/WB3 un WLB/WLC*

Kood	Basis	Elegance	R-Line	Hind EUR koos km-ga
PAA	<input type="radio"/>	<input type="radio"/>	<input type="radio"/>	646
PF5	<input type="radio"/>	<input type="radio"/>	<input type="radio"/>	671
9R1	<input type="radio"/>	<input type="radio"/>	<input type="radio"/>	1 944
PF8	<input type="radio"/>	<input type="radio"/>	<input type="radio"/>	1 249

Lisavarustus



Liiklusummiku abi suudab hoida autot õigel sõidurajal, juhtides automaatselt gaasi ja pidureid.



Lähiümbruse jälgimissüsteem jälgib liiklust auto ees ja kõrval. See aitab juhtidel väljuda parkimiskohalt, sõita välja piiratud nähtavusega kohtadest või sõita keerukatele ristteedele, hoiatades küljelt lähenevate autode eest.



Proaktiivne reisijate kaitse süsteem hoiab teid kaitstuna kõikidelt külgedelt. Kui süsteem tuvastab kokkupõrke riski, kaitseb see reisijaid automaatselt, pingutades esiistmete turvavöösid, liigutades istmed püstisesse asendisse ja sulgedes uksed, aknad ja katuselugi.



Ümberreastumisabi aitab vältida õnnetusi sõiduraja vahetusel. See jälgib liiklust auto taga ja aitab juhte möödasõidul või sõiduraja vahetusel, hoiatades neid tuvastatavas kauguses tagant lähenevate sõidukite eest.

Tuled

Kaugtulede automaatlülitis Light Assist

Premium-tuledepakett

- LED-esituled dünaamiliste pöördetuledega (Matrix), ja LED-päevatuled
- LED-tagatuled dünaamiliste suunatuledega
- Täiustatud dünaamiline kaugtulede automaatlülitis Dynamic Light Assist
- Esitulede pesusüsteem

Kood	Basis	Elegance	R-Line	Hind EUR koos km-ga
8G1	<input type="radio"/>	<input type="radio"/>	<input type="radio"/>	164
WXE	<input type="radio"/>	<input type="radio"/>	<input type="radio"/>	1 999

Roolid

Nahkkatte ja soojendusega multifunktsionaalne rool koos käiguvahetuslabadega

2FT	<input type="radio"/>	<input type="radio"/>	<input checked="" type="radio"/>	230
-----	-----------------------	-----------------------	----------------------------------	-----

Touareg

Lisavarustus



Audio/navi- ja multimeediasüsteemid

	Kood	Basis	Elegance	R-Line	Hind EUR koos km-ga
Dynaudio helisüsteem <ul style="list-style-type: none">- 12 kõlarit- bassikõlar- 16 kanaliga võimendi- koguvõimsus 730 W	9VV		<input type="radio"/>	<input type="radio"/>	1 700
Volkswagen Media Control ja App-Connect	9WX	<input type="radio"/>	<input type="radio"/>	<input type="radio"/>	516
High-navigatsioonisüsteemi ühenduspakett koos App-Connectiga <ul style="list-style-type: none">- Mobiiltelefoniliides Business koos induktsioonlaadimisega- App-Connect- USB C	WCS	<input type="radio"/>	<input type="radio"/>	<input type="radio"/>	737
Esiklaasinäidik	KS1	<input type="radio"/>	<input type="radio"/>	<input type="radio"/>	1 391
Virtuaalne juhi infosüsteem "Innovision Cockpit" <ul style="list-style-type: none">- 15-tollise puutekraaniga navigatsioonisüsteem Discover Premium- Mitmevärviline Volkswageni digitaalne kokpit, võimalus valida erinevate infoprofiilide vahel- Mobiiltelefoniliides Business koos induktsioonlaadimisega- App-Connect ja Volkswagen Media Control- USB-liides- Läikivmust keskkonsool <i>ainult koos YOZ-ga</i>	Z50	<input type="radio"/>	<input type="radio"/>	<input type="radio"/>	3 738

Touareg

Lisavarustus



Kliima- ja soojendusseadmed

	Kood	Basis	Elegance	R-Line	Hind EUR koos km-ga
Kütusetoitel seisusoojendus ja -tuulutus koos kaugjuhtimise ja taimeriga	PHA	<input type="radio"/>	<input type="radio"/>	<input type="radio"/>	1 560
Kallutatav ja nihutatav panoraamkatuseeluuk koos tagumise panoraamkatusega	3FU	<input type="radio"/>	<input type="radio"/>	<input type="radio"/>	1 600
Toonitud külgmised tagaaknad ja tagumine aken	4KF	<input type="radio"/>	<input type="radio"/>	<input type="radio"/>	412
Lamineeritud turvaklaasiga külje- ja tagaaknad, toonitud tagumised külgmised aknad ja tagaaken	VW5		<input type="radio"/>	<input type="radio"/>	1 165
Rulookardinad tagauste akendel	3Y4	<input type="radio"/>	<input type="radio"/>	<input type="radio"/>	226
Neljatsooniline automaatkliimaseade Air Care Climatronic koos valitsatega tagumistele reisijatele	9AE	<input type="radio"/>	<input type="radio"/>	<input type="radio"/>	937
Soojendusega lamineeritud esiklaas	4GR	<input type="radio"/>	<input type="radio"/>	<input type="radio"/>	496
Talvepakett koos soojendusega välimiste tagaistmetega <i>ainult koos nahkistmetega</i>	PW3	<input type="radio"/>	<input type="radio"/>	<input type="radio"/>	379

Touareg

Lisavarustus



Siseviimistlus ja istmed

	Kood	Basis	Elegance	R-Line	Hind EUR koos km-ga
Aktiivkliimaseadmega esiistmed <i>ainult koos WLB või WLC-ga</i>	4D3	○	○	○	821
Õhutuse ja masaažifunktsiooniga esiiste/istmed <i>ainult koos WLB või WLC-ga</i>	4D5	○	○	○	1 346
Elektriliselt reguleeritavad esiistmed <i>ainult koos WLB või WLC-ga</i>	WB1	○	○		0
Nahkpolster Vienna - Vienna nahast istmed ja keskmine käetugi, kunstnahast uste- ja külgpaneelid - nimmetoed ees, keskmine käetugi taga <i>ainult koos PA1 või PA2-ga</i>	WLA	○	●		2 282
"Vienna" nahast ergoComfort istmed - Vienna nahast istmed ja keskmine käetugi, kunstnahast uste- ja külgpaneelid - Distantisilt avatav tagaistme seljatoe lukustus - Pneumaatiliselt seadistatavad nimmetoed ees, keskmine käetugi taga - Turvaoptimeeritud eesmised peatoed <i>ainult koos PA1 või PA2-ga, ja WB1 või WB2/WB3-ga</i>	WLB	○	○		3 778 1 495

Lisavarustus

	Kood	Basis	Elegance	R-Line	Hind EUR koos km-ga
"Savona" nahast ergoComfort istmed - Savona nahast istmed ja keskmine käetugi, kunstnahast uste- ja külgpaneelid - Distantisilt avatav tagaistme seljatoe lukustus - Pneumaatiliselt seadistatavad nimmetoed ees, keskmine käetugi taga - Turvaoptimeeritud eesmised peatoed <i>ainult koos PA1 või PA2-ga, ja WB1 või WB2/WB3-ga</i>	WLC		○		2 304
"Puglia" nahast ergoComfort istmed - Puglia nahast istmed ja keskmine käetugi, kunstnahast uste- ja külgpaneelid - Distantisilt avatav tagaistme seljatoe lukustus - Pneumaatiliselt seadistatavad nimmetoed ees, keskmine käetugi taga - Turvaoptimeeritud eesmised peatoed <i>ainult koos PTD, 4D3 või 4D5-ga, PNT ja WB2 või WB3-ga</i>	WLP		○		2 923
Nahkpakett Savona ergoComfort istmetega ees R-Line'ile - Savona nahast detailid ja polster koos R-Line logoga esiistmetel <i>ainult koos W05 ja WB1 või WB2/WB3-ga</i>	WLG			○	1 048

Touareg

Lisavarustus



Dekoratiivsed detailid

	Kood	Basis	Elegance	R-Line	Hind EUR koos km-ga
Meeleolupakett (mitmevärviline) <i>ainult koos ergoComfort istmetega</i>	PA4/PA5		○	○	403
Dekoratiivne materjal Silver Birch - täiendava interjöörivalgustusega - Dekoratiivsed detailid (Silver Birch)	PA1	○			811
Dekoratiivsed detailid (Silver Birch)	5TV	○	○		402
Dekoratiivne materjal Walnut - täiendava interjöörivalgustusega - Dekoratiivsed detailid (Walnut)	PA2	○			811
Dekoratiivsed detailid (Walnut)	7TD	○			402

Funktsionaalsus ja muu varustus

Võtmeta avamis- ja käivitussüsteem Keyless Access koos SAFELOCK-iga	4F2	○	○	○	1 092
Easy Open pakett - Võtmeta avamis- ja käivitussüsteem Keyless Access - "Easy Open" anduritega juhitud tagaluugi avamine ja elektriline viitega sulgemine koos distantsavamisega	PEV	○	○	○	924
Mälupakett - Elektriliselt seadistatavad esiistmed, mälufunktsiooni ja seadistatava istmepadja sügavusega juhiiste - Mäludega, isetumenevad, elektriliselt kokkuklapitavad ja seadistatavad soojendusega välispeeglid <i>ainult koos ergoComfort istmetega</i>	WB2	○	○	○	162

Touareg

Lisavarustus



	Kood	Basis	Elegance	R-Line	Hind EUR koos km-ga
Mälupakett Premium	WB3	○	○	○	834
- Elektriliselt püst- ja pikisuunas reguleeritav mäluga roolisammas					
- Elektriliselt seadistatavad esiistmed, mälufunktsiooni ja pikkupidi nihutatava reietoega juhiiste					
- Mäludega, isetumenevad, elektriliselt kokkuklapitavad ja seadistatavad soojendusega välispeeglid <i>ainult koos ergoComfort istmetega</i>					
Esitulede pesusüsteem	8X1	○	○	○	190
Elektriliselt sissepööratav haakekonks koos haagiseabi süsteemiga	1D9	○	○	○	1 442
Suitsetaja pakett: tuhatoos ja sigaretisüütaja ees	9JB	○	○	○	49
Eraldusvõrk, pagasiruumi matt ja pagasivõrk komfortistmele <i>ainult koos ergoComfort istmetega</i>	PGN	○	○	○	367
Pagasiruumi põrand koos pagasihaldussüsteemiga, sh fikseerimisrihm ja rööbastel liikuv toru	3GM	○	○	○	352
Ümberpööratav pagasiruumi põrand koos pagasihaldussüsteemiga, sh fikseerimisrihm ja rööbastel liikuv toru	3GH	○	○	○	460
Elektriline lingisüsteem	GZ2	○	○	○	646
Hõbedase viimistlusega katuserееlingud	3S1	○	●	●	410

Lisavarustus

Vedrustus

	Kood	Basis	Elegance	R-Line	Hind EUR koos km-ga
Sportvedrustus/amortisaatorid	1BE	<input type="radio"/>	<input type="radio"/>	<input type="radio"/>	440
Adaptiivne õhkvedrustus	PSL	<input type="radio"/>	<input type="radio"/>	<input type="radio"/>	2 084
- Adaptiivveermik DCC koos sõidurežiimi valikuga					
Õhkvedrustus ja nelikroolimine	PSA	<input type="radio"/>	<input type="radio"/>	<input type="radio"/>	3 043
- Nelikroolimine					
- Adaptiivne õhkvedrustus					
- Adaptiivveermik DCC koos sõidurežiimi valikuga					
Õhkvedrustus, nelikroolimine ja aktiivne külgakalde kontroll	PSP		<input type="radio"/>	<input type="radio"/>	6 304
- Nelikroolimine					
- Adaptiivne õhkvedrustus aktiivse külgakalde kontrolliga					
- Adaptiivveermik DCC koos sõidurežiimi valikuga					
Maastikupakett	PSM	<input type="radio"/>	<input type="radio"/>	<input type="radio"/>	667
- Täiendav eesmine põhjakaitse					

Parkimisabisüsteemid

Parkimisabiline Park Assist koos tagurduskaamerasüsteemiga	PF1	<input type="radio"/>	<input type="radio"/>	<input type="radio"/>	680
- Tagurduskaamera					
- Parkimisabiline Park Assist koos Park Distance Control süsteemiga					
Parkimisabiline Park Assist koos 360-kraadine kaamera Area View	PF2	<input type="radio"/>	<input type="radio"/>	<input type="radio"/>	776
- 360-kraadine kaamera Area View koos tagurduskaameraga					
- Parkimisabiline Park Assist koos Park Distance Control süsteemiga					
<i>ainult koos ergoComfort istmetega ja mälupakett</i>					

Touareg

Lisavarustus



R line

R-Line välimine disainipakett

- R-Line disainiga kaitserauad



Kood	Basis	Elegance	R-Line	Hind EUR koos km-ga
P06		<input type="radio"/>		1 944

R-Line Black Style välimine disainipakett

- R-stiilis kaitserauad, mustad õhuvõtuavad
- Pimendatud LED-tagatuled dūnaamiliste suunatudedega
- Mustad küljeakende iluliistud
- Mustad välispeeglid
- Must radiaatorivõre
- Mustad katuseeringud

ainult koos PLP; WB; 8X1; 20-tolliste või suuremate velgedega*



P08		<input type="radio"/>	<input type="radio"/>	3 232 898
-----	--	-----------------------	-----------------------	--------------

Garantii

Pikendatud garantii – 5 aastat või 150 000 km

EA9	<input type="radio"/>	<input type="radio"/>	<input type="radio"/>	1 732
-----	-----------------------	-----------------------	-----------------------	-------

Touareg

Kerevärvide pakkumine

Kerevärv

0Q0Q
Pure White kerevärv



0 €

Metallik- või pärlmutterkerevärv

0E0E
Grenadilla Black
metallikvärv

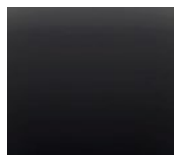

1 027 €

3M3M
Silicon Gray
metallikvärv

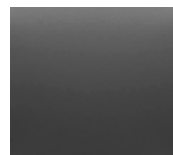

1 027 €

3V3V
Tamarind Brown
metallikvärv

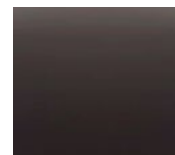

1 027 €

F0F0
Dolomite Silver
metallikvärv



1 027 €

5Q5Q
Sechura Beige
metallikvärv



1 457 €

D6D6
Meloe Blue
kristalliefekt

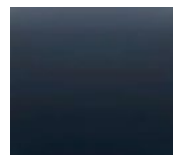

1 457 €

X4X4
Malbec Red
metallikvärv

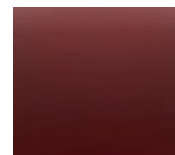

1 457 €

L9L9
Lapiz Blue
metallikvärv
*Saadaval ainult
R- Line mudelile*



1 457 €

OROR
Oryx White
pärlmutterkerevärv



2 168 €

Touareg

Tehnilised andmed



Mudel	Touareg	Touareg	Touareg
Mootor	3.0 TSI OPF	3.0 TDI SCR	3.0 TDI SCR
Silindreid / mootori töömaht (cm ³)	6 / 2995	6 / 2967	6 / 2967
Jõuülekanne	8 / TIPTRONIC / 4MOTION	8 / TIPTRONIC / 4MOTION	8 / TIPTRONIC / 4MOTION
Max võimsus kW / hj	250 / 340	170 / 230	210 / 286
Max pöördemoment (Nm) p/min juures	450 / 1340 – 5300	500 / 1500 – 3000	600 / 1750 – 3250
Mõõtmed / massid / mahud			
Pikkus (mm)	4878	4878	4878
Laius (mm)	1984	1984	1984
Kõrgus (mm)	1679	1710	1710
Teljevahe (mm)	2899	2904	2904
Tühimass, kg	2027	2092	2092
Täismass, kg	2850	2850	2850
Lubatud koormus katusel / haakekuulil, kg	140 / 75	140 / 75	140 / 75
Kütusepaagi maht, ligikaudne, liitrites	90	90	90
Pakiruumi maht, liitrites	810	810	810

Tehnilised andmed

Mudel	Touareg			Touareg			Touareg		
Jõudlus / kütusekulu									
Tippkiirus, km/h	250			222			236		
Kiirendus 0–100 km/h (s)	5,9			7,6			6,3		
NEDC Kütusekulu l / 100km sõltuvalt varustusastmest	Atmosphere	Elegance	R-Line	Atmosphere	Elegance	R-Line	Atmosphere	Elegance	R-Line
linnas	11,5	11,5	11,5	8,8	8,8	8,8	8,6	8,6	8,6
maanteel	6,9	6,9	6,9	5,9	5,9	5,9	6,1	6,1	6,1
kombineeritud	8,6	8,6	8,6	7	7	7	7	7	7
Kombineeritud CO ₂ -heide, NEDC järgi	196	196	196	184	184	184	184	184	184
WTLP Kütusekulu l / 100km sõltuvalt varustusastmest	Atmosphere	Elegance	R-Line	Atmosphere	Elegance	R-Line	Atmosphere	Elegance	R-Line
kombineeritud	10,9	11	11,2	8,1	8,1	8,2	8,1	8,1	8,1
Kombineeritud CO ₂ -heide, WLTP järgi	247	250	253	212	212	216	213	212	213
Heitmestandard	Euro 6d-ISC-FCM			Euro 6d-ISC-FCM			Euro 6d-ISC-FCM		

TSI bensiinimootor kütuse otsesissepritse, turboülelaadimise ja vahejahutiga
 TDI diiselmootor kütuse otsesissepritse, turboülelaadimise ja vahejahutiga
 TIPTRONIC automaat käigukast
 4MOTION nelikveosüsteem
 SCR selektiivne katalüütiline redutseerimine
 OPF Bensiini tahkete osakeste filter

* Need näitajad on selgitatud välja kooskõlas spetsiaalse mõõtmisprotsessiga (direktiiv 80/1268/EMÜ – tuntud ka kui uus Euroopa sõidusükkel)

** Vahemikes esitatud kütusekulu ja CO₂-heide näitajad olenevad kasutatud velje- ja rehvikomplektidest.



Touareg tarvikud

Lisage oma autole veidi erilisust.

Spetsiifilistest tarvikutest kuni üldiste

lahenduste ja atraktiivsete elustiilitoodeteni.

Nendega märgatakse teid kindlasti!

Touareg tarvikud



01 Ilmastikukindlad põrandamatid

Volkswageni originaalsed ilmastikukindlad põrandamatid kaitsevad teie auto salongi mustuse ja niiskuse eest. Need on loodud täiuslikult sobivaks, neid on lihtne puhastada ning neil on mittelibisev alumine külg. Visuaalselt püüab pilku mattidele paigutatud mudelinimi. Põrandamatid on lisaks 100 protsenti taaskasutatavad, väga tugevad ja vastupidavad. Tänu kasutatud materjalile on originaalsed ilmastikukindlad põrandamatid märkimisväärselt kergemad ja lõhnavad vähem kui tavapärased kummist põrandamatid. Igas komplektis on neli matti, esimesed ja tagumised.

761061500 82V
131 €



02 Pagasiruumi põhjakate

Volkswageni originaal pagasiruumi kate kaitseb pagasiruumi mustuse eest ja ei lase asjadel libiseda. Plastikust kate sobib täpselt ja on lisaks pestav, mittelibisev ja happekindel. Ümbritsev ca. 4 cm kõrgune serv ei lase vedelikel auto põrandale voolata. Mudelinimega.

760061161
126 €



03 Porisirmid

Kauakestvad ja vastupidavad: Volkswageni originaalsed porisirmid kaitsevad auto põhja ja kaitseraudu efektiivselt liigse mustuse eest. Need vähendavad oluliselt ka teelt eralduvate ohtlike osakeste ja veepritsmete mõju.

Porisirmid, esimesed
760075111
154 €

Porisirmid, tagumised
760075101
154 €

Touareg tarvikud



04 Laadimisläve kaitsekate, mattmust viimistlus

Tobula apsauga sujungta su elegancija – plastikinis slenkstis (nerūdijančio plieno imitacija) tiksliai tinka ir ne tik apsaugo nuo jbrėžimų ar apgadinimų pakraunant ar iškraunant bagažą, bet ir pagerina automobilio išvaizdą.

760061195A
122 €



05 Laadimisläve kaitsekate

Täpselt sobituv ja läbipaistev kaitsekate hoiab pagasi peale- ja mahatõstmisel laadimisläve kindlalt kriimustuste eest. Paigaldamine on kiire ja kerge.

760061197
77 €



06 Kroomviimistlusega tagumine liist

Pilkupüüdev viimistlus – Volkswageni originaal kroomviimistlusega liist pagasiruumi luugi jaoks annab teie autole kiiresti elegantse ja peene välimuse. Seda saab kiiresti ja lihtsalt pagasiruumi luugile liimida ning lisaks kaitseb see luugi serva.

760071360
115 €



07 Travel & Comfort süsteemi alusmoodul

Modulaarne Travel & Comfort süsteem pakub arvukalt võimalusi reisimise lihtsamaks ja mugavamaks muutmiseks. Õige alusmoodulile kinnitatud Volkswageni tarvik hoiab iga asja omal kohal. Alusmoodulit saab kasutada koos järgnevatel lisadega: universaalne konks, riidepuu, reguleeritav klapplaud, Apple iPadi hoidja iPad 2-4 ja iPad mini ning iPad Airi jaoks, ja Samsung Galaxy Tab 3/4 10.1 hoidja. Alusmoodul paigaldatakse esiistme peatoe tugijalgade vahele lihtsa kruvikinnitusega.

000061122
28 €



08 Riidepuu Travel & Comfort süsteemile

Riidepuu kinnitatakse lihtsa klõpsuga alusmoodulile. Riidepuu abil saab riideesemeid transportida ilma kortsumata ja tänu integreeritud konksule saab seda kasutada ka väljaspool autot.

000061127B
88 €



09 Unikalus planšetēs laikiklis, suderinamas su apsauginiais dėklais

Universalus planšetēs laikiklis, suderinamas su „Safate case“ dėklais – lankstus ir praktiškas sprendimas sėdintiems gale, leidžiantis patogiai matyti visas savo programėles. Kampo reguliavimas ir galimybė įtaisyti tiek horizontaliai, tiek vertikaliai leidžia maksimaliai išnaudoti planšetę pagal situaciją – dirbtumėte ar pramogautumėte. Naudojama tik su „Safety Case“ ir apsaugine ekrano plėvele, visų keleivių saugumui. Tinka tik su standartiniu kelionės ir patogumo sistemos laikikliu.

000061125N
158 €

Touareg tarvikud



10 Katuseraamid

Volkswageni originaalsed katuseraamid on ideaalseks alussüsteemiks kõikidele katusele kinnitatavatele esemetele. Volkswagen City Crash Plus rangete nõuete järgi testitud katuseraamid on aerodünaamiliselt kujustatud alumiiniumprofiil, millele saab kinnitada surfilaua-, jalgratta-, suuskade- ja lumelauahoidjaid või praktilisi katusebokse. Katuseraamid on täpselt auto järgi tehtud ja täielikult komplekteeritud. Katuseraame saab auto katusele turvaliselt ja täpselt kinnitada tööriistu kasutamata. See kergelt paigaldatav aeroprofiil oma struktureeritud pinnaga minimeerib tuulemüra. Katuseraame saab lukustada ja seeläbi varguse eest kaitsta. Tarnitakse koos momentvõtmega.

760071151
400 €



11 Katuseboks

Volkswageni uus originaal katuseboks Comfort 460 (maht umbes 460 liitrit) on optimeeritud aerodünaamilise disainiga, mis vähendab maksimaalselt ebameeldivat tuulemüra. See on loodud vastavalt Volkswageni uute mudelite modernele disainikontseptsioonile ning veenab oma innovatiivse eelpaigaldatud kiirkinnitussüsteemiga. Uuel katuseboksil on innovatiivne DuoLift süsteem, mille abil saab boksi mugavalt mõlemalt poolt avada. Kolm pingutusrihma boksi sees ei lase pagasil paigalt liikuda. Katuseboksil on kolmepunkti-kesklukumehhanism ning see on saadaval kõrglääkega mustana. 2,30 m pikkune boks on ideaalne talvespordi harrastajatele, sest kõikides tavapärase suurustes suusad ja lumelauad mahuvad sinna täiesti probleemivabalt.

000071200AE
638 €



12 Veokonksukomplekt, 13-pin elektri paigalduskomplekti ja aktiveerimiskoodiga

Volkswageni originaal veokonks ja sõidukispetsiifiline elektri paigalduskomplekt moodustavad otse tootjalt pärineva täienduspaketi autodele, millel veokonks puudub. Aktiveerimisdokument koos individuaalse aktiveerimiskoodiga võimaldab täielikku integratsiooni auto elektroonikaga ja kõikide ühendatud juhtseadmete korrektset kodeerimist. See tagab haagiste ja kandesüsteemide ohutu toimimise. Sõidukispetsiifiline Volkswageni originaal elektri paigalduskomplekt (13-pin) tagab elektrivarustuse ja võimaldab sellega haagist ohutult kasutada. Kõikide komponentide abil on tagatud täielik integratsioon sõiduki CAN-võrku, sealhulgas haagise stabiliseerimine ja kõikide sõiduki abisüsteemide kohaldamine.

760092150A
1 015 €

Touareg tarvikud



13

13 Haakekonksule kinnitatav kokkuklapitav jalgrattahoidik kahele jalgrattale

Volkswageni Compact II jalgrattahoidik on väike, kerge ja kompaktne. Selle abil saab transportida kuni kahte jalgratast. Tänu kokkuklappimissüsteemile saab raami tulesid, jalgrattahoidikut ja tugiraami täielikult kokku klappida ja näiteks pagasiruumis hoida. Kaasas on ka praktiline kandekott. Maksimaalne koormus- 60 kg, kaal- 14 kg.

3C0071105B
731 €

14 Haakekonksule kinnitatav kokkuklapitav jalgrattahoidik kolm jalgrattale

Volkswageni Compact III jalgrattahoidik on väike, kerge ja kompaktne. Selle abil saab transportida kuni kolm jalgratast. Tänu kokkuklappimissüsteemile saab raami tulesid, jalgrattahoidikut ja tugiraami täielikult kokku klappida ja näiteks pagasiruumis hoida. Kaasas on ka praktiline kandekott. Maksimaalne koormus- 54 kg, kaal- 16 kg

3C0071105C
868 €



14



15

15 Jalgrattahoidik

Volkswageni originaal jalgrattahoidik jalgratta katusele püstiasendisse paigaldamiseks võib oma unikaalselt disainitud raamihoidja ja rattarööpaga, mis kindlustab automaatselt, et jalgratas oleks õigesti paigutatud. Innovatiivne pöördnupp kontrollib rattale rakendatavat jõudu, kindlustades, et jalgratas oleks korralikult kinni. Tänu mugavale paigalduskõrgusele (umbes silmade kõrgusel) on jalgratta kinnitamine lihtne ega nõua erilist pingutust, seda isegi suuremate sõidukite puhul. Silmapaistva City Crash Plus katse läbinud jalgrattahoidik vastab Volkswageni kõrgeimatele standarditele. Sobib jalgratastele raamiga kuni 100 mm (ovaalne)/80 mm (ümmargune).

000071128F
146 €

Touareg tarvikud



16

16 Ühendusjuhtmed

Preemium-USB-juhe on spetsiaalselt välja arendatud nutitelefoni või teiste mobiilsete seadmete Volkswageni teabe- ja meelelahutussüsteemiga ühendamiseks. Lisaks sobib ka selle disain auto sisemusega täiuslikult. 30 cm pikkusena on see piisavalt pikk, et nutiseadme saaks panna lähedalasuvasse panipaika. Samal ajal ei ole see nii pikk, et see hakkaks häirima. Sel on kõrgekvaliteediline tekstiilümbris ja Volkswageni logoga kroomitud metallühendused. Selle juhtmega saab mugavalt kasutada funktsioone nagu Android Auto ja MirrorLink AppConnectis, ja muidugi saab selle abil ka ühendatud seadet laadida. Preemium-juhe sobib ka eriti hästi kasutamiseks maps + more nutitelefonisüsteemiga up!-is. Saadavalolevad juhtmed: Micro-USB, USB-C ja Apple Lightning, 30 cm ja 70 pikkusena.

000051446BF/BG/BK/BL

34–47 €



17

17 Jahutuskast, 12/230V, jahutus- ja soojendusfunktsiooniga

Jahedad joogid kuumadel suvekuudel ja soe toit pärast neljatunnist sõitu. See ei ole Volkswageni energiasäästliku ja erilise disainiga jahutus- ja soojenduskastiga probleem. Kast mahutab umbes 24 liitrit ja tagab igal ajal õige temperatuuri.

000065400F

166 €



18

18 Turvatool, i-SIZE Trifix, lastele 15-48 kuud/76-105 cm/kuni 18 kg

Volkswageni turvatool: TRIFIX i-SIZE, 76-105 cm (15 kuud kuni 4 aastat | 18 kg). Vastab R129 (i-SIZE) ja CCC standarditele. Igakülgne turvalisus – tänu kõrgetasemelisele küljkokkupõrke kaitsele SICT Inside ja Pivot Link ISOFIX süsteemile. Lihtne paigaldus tänu integreeritud ISOFIX ja Top Tether kinnitussüsteemile – autosse jääb rohkem jalaruumi. Reguleeritav kõrgus ja viiepunktiturvavööde süsteem tagavad teel mugavuse ja turvalisuse.

11A019909

542 €

Touareg tarvikud



19

19 Rehvide hoiukoti komplekt

000073900E
40 €



20

20 Ventili korgid

000071215E
34 €



21

21 Astmelaud küljelaiendile, Alumiiniumist, libisemisvastaste katetega

Astmelauad rõhutavad teie auto linnamaasturilikku iseloomu ja teevad samal ajal autosse sisenemise ja katusele pagasi laadimise lihtsamaks. Astmelauad on tehtud hõbeanooditud alumiiniumist ja nende otses on mustad plastikust katted. Astmelaua pinnale on paigutatud mustad plastikust katted, mis loovad libisemisvastase efekti, et autosse oleks turvaline siseneda.

761071691
1 382 €

Touareg tarvikud

Sõida ohutult!



Merano, 8J x 18 ET25,
Brilliant Silver,
255/60R18 112T
**Good Year ULTRA GRIP
ICE ARCTIC SUV,
naast**

2 448 €

791433

Merano, 8J x 18 ET25,
Brilliant Silver,
255/60R18 112T
**Good Year ULTR GRIP
ICE SUV G1,
lamell**

2 460 €

793714



Sebring, 8.5J x 19 ET28,
Grey Metallic,
255/55R19 111T
**Good Year ULTR GRIP
ARCTIC 2 SUV,
naast**

3 488 €

797533

Sebring, 8.5J x 19 ET28,
Grey Metallic,
255/55R19 111T
**Good Year ULTRA
GRIP ICE SUV G1,
naast**

3 388 €

795459

Touareg

Joonised

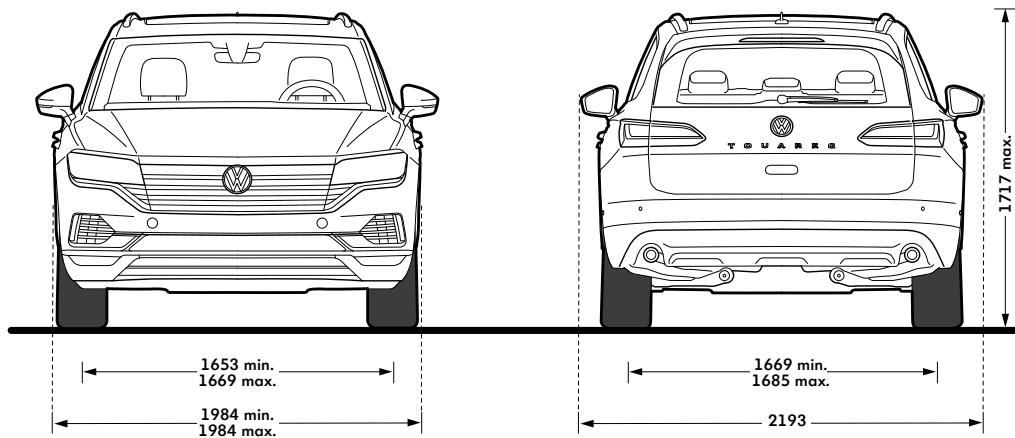
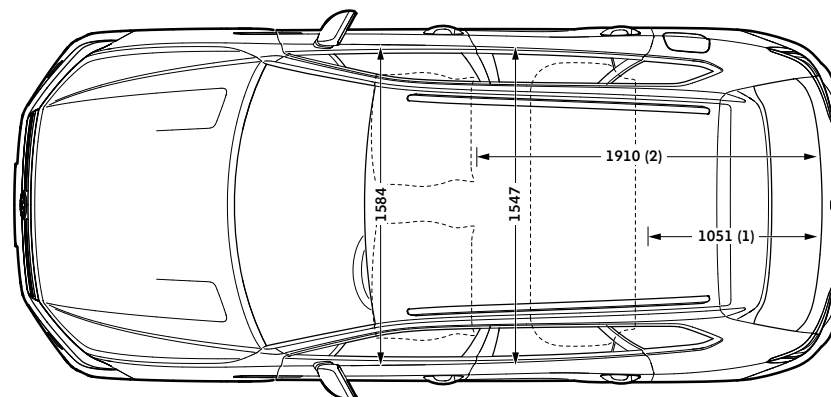
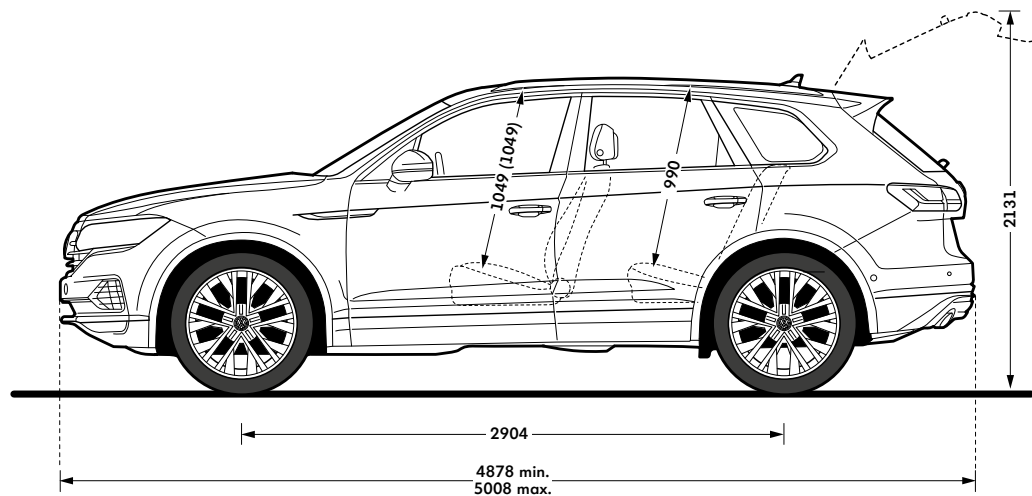

www.volkswagen.ee