

# Passat Variant

Iseseisev, nagu Sinagi



**5** aastat  
Garantii  
või 100 000 km



# Sisukord

<b>Hinnad</b>	<b>3</b>	<b>Kerevärvide pakkumine</b>	<b>24</b>
<b>Passati varustuse pakettide eripakkumine</b>	<b>4</b>	<b>Tehnilised andmed</b>	<b>25</b>
<b>Uus Passat Alltrack</b>	<b>7</b>	<b>Tarvikud</b> Sõida ohutult!	<b>27</b>
<b>Põhivarustus</b> Välimus Sisemus Turvalisus Funktsionaalsus ja muu varustus	<b>8</b>	<b>Joonised</b> Passat Variant Passat Alltrack	<b>35</b>
<b>Tellitav paketi osana</b> R-LINE Veljed/rehvid Turvalisus Tuled Heli-, navi- ja multimeediasüsteemid Liidesed Kliima- ja soojendusseadmed Siseviimistlus ja istmed Funktsionaalsus ja muu varustus Vedrustus Garantii	<b>14</b>	<b>Volkswagen WE</b>	<b>37</b>

Passat Variant

# Hinnad



## Bensiinimootor

Mootor	Käigukast	Võimsus kW / hj	Varustus	Hind EUR koos km-ga
1.5 TSI ACT OPF	DSG-7	110 / 150	Basic	32 558
1.5 TSI ACT OPF	6MAN	110 / 150	Business	33 631
1.5 TSI ACT OPF	DSG-7	110 / 150	Business	35 792
1.5 TSI ACT OPF	DSG-7	110 / 150	Executive	38 382
2.0 TSI OPF*	DSG-7	140 / 190	Executive	42 174
2.0 TSI OPF	4Motion DSG-7	206 / 280	Executive	52 312
2.0 TSI OPF	4Motion DSG-7	206 / 280	Alltrack	51 431

Saadaval 2022.a jooksul.  
Saadavuse kohta küsige oma edasimüüjalt.

## Diiselmootor

Mootor	Käigukast	Võimsus kW / hj	Varustus	Hind EUR koos km-ga
2.0 TDI SCR	DSG-7	90 / 122	Basic	35 316
2.0 TDI SCR	DSG-7	110 / 150	Business	41 042
2.0 TDI SCR	DSG-7	110 / 150	Executive	43 632
2.0 TDI SCR	4Motion DSG-7	147 / 200	Executive	50 119
2.0 TDI SCR	4Motion DSG-7	147 / 200	Alltrack	49 238

Saadaval 2022.a jooksul.  
Saadavuse kohta küsige oma edasimüüjalt.

TSI – Turbolaadimisega otsesissepritse bensiinimootor

TDI – Turbolaadimisega otsesissepritse diiselmootor

ACT – Aktiivne silindrite väljalülitamise süsteem

4Motion – Nelikvedu

SCR – Selektiivne katalüütiline reduktsioon – täiendav heitgaaside puhastussüsteem

OPF – Bensiinimootori tahmafilter – täiendav heitgaaside puhastussüsteem

BM – BlueMotion tehnoloogia koos vabajooksu süsteemiga

DSG – Topeltsiduriga automaatkäigukast

MAN – Manuaalkäigukast

Tähelepanu

- Toodud hinnad, põhivarustus ja lisavarustuse valik on teavitava iseloomuga ning neid võidakse muuta ette teatamata.
- Täpsemat infot saab kõigilt Volkswageni edasimüüjatelt ja partneritelt Eestis.
- Lisavarustuse hinnakiri kehtib ainult koos baasumudeli hinnakirjaga.
- Hinnakiri on avaldatud 19.07.2022. Kõik antud mudeli varasemad hinnakirjad on kehtetud.

# Volkswageni eripakkumised

Säästke kuni

**-20%**

## „Comfort“ pakett Basic varustustasemele

Basic  
W40

Parkimisandurid ees ja taga	(7X2)
Kolmetsooniline eest juhitud automaatkliimaseade Climatronic	(KH0)
Talvepakett	(PW1)
- Soojendusega esiistmed	
- Automaatse soojendusega pesurid ees	

Hind EUR koos km-ga  
~~1 700~~ €Erihind EUR koos km-ga  
**1 278 €**

## „Comfort“ pakett Business varustustasemele

(ainult manuaalkäigukastile)

Business  
W41

Soojendusega nahkkattega multifunktsionaalne rool	(2FM)
App-Connect funktsioon	(9WT)
Elektriliselt avanev ja sulguv pagasiluuk	(PER)
Valgusisolatsiooniga klaasid külg- ja tagaakendel	(4KF)
Elektriliselt reguleeritavad ja kokkuklapitavad soojendusega välispeeglid, ümbruse valgustusega peeglid koos reisijapoolse peegli alla suunamise funktsiooniga	(6XI)

Hind EUR koos km-ga  
~~1 532~~ €Erihind EUR koos km-ga  
**1 183 €**

## „Comfort“ pakett Business varustustasemele

(ainult automaatkäigukastile)

Business  
W41

Soojendusega nahkkattega multifunktsionaalne rool koos käiguvahetuslabadega	(2FT)
App-Connect funktsioon	(9WT)
Elektriliselt avanev ja sulguv pagasiluuk	(PER)
Valgusisolatsiooniga klaasid külg- ja tagaakendel	(4KF)
Elektriliselt reguleeritavad ja kokkuklapitavad soojendusega välispeeglid, ümbruse valgustusega peeglid koos reisijapoolse peegli alla suunamise funktsiooniga	(6XI)

Hind EUR koos km-ga  
~~1 567~~ €Erihind EUR koos km-ga  
**1 144 €**

# Volkswageni eripakkumised

Säästke kuni

**-20%**

## „Comfort“ pakett Executive varustustasemele

		Executive W42
IQ.LIGHT – maatriks-leedesituled	(PXA)	Navigatsioonisüsteem Discover Media
- LED-esituled eraldi LED-päevatulede ja dünaamiliste suunatudledega		- 20,3 cm puutekraan
- Dünaamilised pöördetuled		- Dünaamiline liiklusmärkide kuvamine
- Täiustatud dünaamiline kaugtulede automaatlülitus		- MP3 / WMA esitus
Dynamic Light Assist		Juhtmevaba App-Connect funktsioon
- Eesmised LED-udutuled ja kurvituled		Tagurduskaamera
- LED-tagatuled dünaamiliste suunatudledega		Valgusisolatsiooniga klaasid
Easy Open pakett	(PEZ)	külg- ja tagaakendel
- võtmeta avamis- ja käivitussüsteem Keyless Access		Elektriliselt reguleeritavad ja kokkuklapitavad
- anduritega juhitud tagaluugi avamine		soojendusega välispeeglid, ümbruse
ja elektriline sulgemine		valgustusega peeglid koos reisijapoolse peegli alla suunamise funktsiooniga

Hind EUR koos km-ga

~~5 338 €~~

Erihind EUR koos km-ga

**4 498 €**

Passat Variant

# R-Line



## R-Line välisviimistlus

Business  
W02

- R-stiilis kaitserauad
- R-Line logo ees ja külgedel

Kroomküljeliistud

Eesmised LED-udutuled ja kurvituled

Hind EUR koos km-ga

**1 793 €**

## R-Line sportpakett

Business  
Executive  
WSR

- Sportvedrustus: 15 mm väiksem kliirens
- Progressiivne roolimine

*ainult koos W02 või W06-ga*

Hind EUR koos km-ga

**542 €**

## R-Line välisviimistlus

Executive  
W02

- R-stiilis kaitserauad
- R-Line logo ees ja külgedel

Hind EUR koos km-ga

**1 470 €**

## R-Line pakett

Executive  
W06

- R-stiilis kaitserauad
  - R-Line logo ees ja külgedel
  - Nappa nahast istmepolster, Carbon Style siseküljed
  - sportistmed ees
  - Titanium Black värvitoonis laepolster
  - Silver Rise alumiiniumist ehisosad armatuurlaual ja ustel
  - nahkkatte ja R-Line logoga multifunktsionaalne käiguvahetuslabadega sportrool ja soojendusega
  - harjatud roostevabast terasest pedaalid
- ainult koos Volkswagen R R18 või R19 velgedega*

Hind EUR koos km-ga

**2 599 €**

# Uus Passat Alltrack

## Edasiviiv Passat Alltrack – kombinatsioon universaalist ja linnamaasturist





- 4MOTION nelikvedu kuulub iga Passat Alltracki põhivarustusse. Uus Alltrack on valmis seiklusteks nii maanteel kui maastikul.
- Adaptiivveermik DCC võimaldab Teil valida nii sportliku kui mugava veermiku režiimi vahel, nii saate iga teekatte jaoks valida just sobiva variandi.
- Tere tulemast ruumikasse ja mugavasse reisijateruumi – soojendusega sportlik rool, kvaliteetsed „Track“ viimistlusega detailid armatuuril ja ustel, mugavad istmed ja ohtralt jalaruumi, kõik see tagab mugava sõidu ja hubase enesetunde. feeling of space
- Lisage oma Passat Alltrackile lisavarustusena pakutavad IQ.LIGHT LED-maatriks esituled ja saavutate silmapaistva välimuse teisi pimestamata. See ei taga turvalisemat sõitu vaid teile, vaid ka kõikidele teistele, kes teiega liikluses kohtuvad.

Hinnad alates 49 238 €



# Põhivarustus

## Välimus

		Basic	Business	Executive	Alltrack
Valuveljed Aragon 6.5J x 16, rehvid 215/60 R16		●			
Valuveljed Sepang 6.5J x 16, rehvid 215/60 R16			●		
Valuveljed Istanbul 7J x 17, hõbedased, iseparanduvad torkekindlad rehvid 215/55 R17				●	
Valuveljed Ancona 8J x 17, iseparanduvad torkekindlad rehvid 225/55 R17					●
LED-esituled koos eraldi LED-päevatuledega		●	●	●	●
LED-tagatuled		●	●	●	●
Eesmised LED-udutuled ja kurvituled				●	●
Mustad katusereelingud		●	●		
Hõbedase viimistlusega katusereelingud				●	●
Mustad küljeakende iluliistud		●			
Küljeakende kroomliistud			●	●	●
Musta värvi küljeliistud		●			
Kerevärvi küljeliistud			●		●
Kroomküljeliistud				●	



# Põhivarustus

## Sisemus

	Basic	Business	Executive	Alltrack
Lizard kangast tekstiilistmekatted	●			
Weave kangast tekstiilistmekatted		●		
Artvelour kesksiilud, siseküljed Vienna nahast			●	
7 Summits kangast tekstiilistmekatted				●
Nimmetugedega komfortistmed ees (juhi poolel elektriliselt reguleeritav nimmetugi)		●		●
Nimmetugedega sportistmed ees (juhi poolel elektriliselt reguleeritav nimmetugi)			●	
Reguleeritava kõrgusega esiistmed	●	●	●	●
Elektriliselt reguleeritava seljatoega ergoComfort juhiiste		●	●	●
Asümmeetriliselt eraldi kokkuklapitav tagaistme seljatugi suusaluugi ja keskmise käetoega	●	●	●	●
Nahkkattega multifunktsionaalne rool (DSG-käigukastiga koos käiguvahetushoobadega)	●	●		
Nahkkatte ja soojendusega multifunktsionaalne rool koos käiguvahetuslabadega			●	
Nahkkattega ja soojendusega multifunktsionaalne sportrool koos käiguvahetuslabadega				●
Keskmine käetugi ees, nihutatava kattega topsihoidja keskkonsoolis	●	●	●	●
New Brushed Design ehisosad armatuurlaul ja ustel	●			
Cross Hatch ehisosad armatuurlaul ja ustel		●		
Dayton Brush harjatud alumiiniumist ehisosad armatuurlaul ja ustel			●	
Tracks ehisosad armatuurlaul ja ustel				●
Põrandavaibad ees ja taga		●	●	●
Lugemistuled ees ja taga	●	●	●	●
Valgustusega meikimispeeglid päikesevarjudes	●	●	●	●
Pagasiruumi eraldusvõrk			●	
Uste plastikust lävepakukatted	●			
Roostevabast terasest detailidega lävepakukatted			●	●

# Põhivarustus

	Basic	Business	Executive	Alltrack
Roostevaba terase välimusega pedaalid ja jalatugi				●
Jalaruumi valgustus ees	●	●	●	●
Meeleoluvalgustus ees, ühevärviline			●	

## Turvalisus

Vargusvastane alarmsüsteem koos siseruumianduri, pukseerimiskaitse ja kesklukuga	●	●	●	●
Elektrooniline diferentsiaalilukk XDS	●	●	●	●
Proaktiivne reisijakaitsesüsteem (avariiennetus)	●	●	●	●
Eesmised turvapadjad (kaasõitja poolel väljalülitatav), juhi põlveturvapadi	●	●	●	●
Turvakardinad ees- ja tagaistujatele, eesmised külgturvapadjad	●	●	●	●
Pidurisüsteem: ESC ja elektromehaaniline pidurivõimendus	●	●	●	●
Ahelkõkkupõrke vältimise süsteem (mitmikkokkupõrke pidur)	●	●	●	●
Juhiabipakett	●			
- Reahoidmisabiline Lane Assist				
- Otsasõidu eest hoiatav süsteem Front Assist koos autonoomse hädapidurdussüsteemiga				
- Püsikiirushoidik koos kiiruspiirikuga				
Juhiabipakett		●		
- Juhiabi Travel Assist				
- Reahoidmisabiline Lane Assist				
- Pikivaheregulaatoriga püsikiirushoidik ACC				
- Otsasõidu eest hoiatav süsteem Front Assist koos autonoomse hädapidurdussüsteemiga				
<i>manuaalkäigukastile</i>				

# Põhivarustus



	Basic	Business	Executive	Alltrack
Juhiabipakett		●	●	●
- Juhiabi Travel Assist		●	●	●
- Reahoidmisabiline Lane Assist		●	●	●
- Liiklusummiku abi Traffic Jam Assist		●	●	●
- Hädaabisüsteem Emergency Assist		●	●	●
- Pikivaheregulaatoriga püsikiirushoidik ACC koos Stop & Go funktsiooniga		●	●	●
- Otsasõidu eest hoiatav süsteem Front Assist koos autonoomse hädapidurdussüsteemiga		●	●	●
<i>automaatkäigukastile</i>				
Jalakäijate jälgimine	●	●	●	●
Juhi väsimuse tuvastamise süsteem	●	●	●	●
Hädaabikõnesüsteem eCall	●	●	●	●
ISOFIX-kinnituspunktid (kahele lapseistmele tagaistmel)	●	●	●	●
Elektromehaaniline käsipidur Auto Hold funktsiooniga	●	●	●	●
Kaudne rehvirõhu kontrollsüsteem	●	●	●	●
Rehviparanduskomplekt: 12-voldine kompressor ja rehviparandusvaht, tööriistakomplekt	●	●	●	●

# Põhivarustus



## Funktsionaalsus ja muu varustus

	Basic	Business	Executive	Alltrack
Soojusisolatsiooniga esiklaas	●	●	●	●
Rohelise soojusisolatsiooniga klaasid kül- ja tagaakendel	●	●	●	●
Press & Drive võtmevaba käivitus	●	●	●	●
Manuaalkliimaseade	●			
Kolmetsooniline eest juhitud automaatkliimaseade Climatronic		●	●	●
Esitulede automaatlülitus, saabumis- ja lahkumise funktsioon	●	●	●	●
Vihmaandur	●	●	●	●
Soojendusega elektrilised välispeeglid, juhi poolel isetumenev	●	●	●	●
Talvepakett		●	●	●
- Soojendusega esiistmed				
- Automaatse soojendusega pesurid ees				
Parkimisandurid ees ja taga		●	●	●
Composition Colour raadio 16,5 cm puutekraaniga	●	●	●	●
Digitaalne raadio DAB+	●	●	●	●
8 kõlarit	●	●	●	●
Kaks USB-C pesa ees	●	●	●	●
Mobiiltelefoniliides Bluetooth	●	●	●	●
App-Connect funktsioon			●	●

Passat Variant

# Põhivarustus

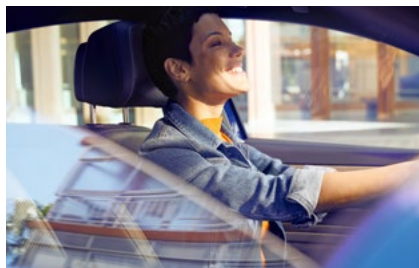







	Basic	Business	Executive	Alltrack
Multifunktsionaalnäidik Plus	●			
Multifunktsionaalnäidik Premium		●	●	●
Valmidus pakettideks „We Connect“ ja „We Connect Plus“	●	●	●	●
Start-stopp-süsteem koos pidurdusenergia taaskasutusega	●	●	●	●
Elektromehaaniline kiirustundlik roolivõimendus	●	●	●	●
12 V pistikupesa taga keskkonsoolis	●			
12 V pistikupesa taga keskkonsoolis ja pagasiruumis		●	●	●
Kokkuklapitav pakiruumi põrand	●	●	●	●
Adaptiivveermik DCC 2.0 TSI 280 hj			●	●
Garantii 5 aastat või 100 000 km (esimesed kaks aastat läbisõidupiiiranguta)	●	●	●	●
Kasutusjuhend	●	●	●	●







**5** aastat  
Garantii  
või 100 000 km

# Tellitav paketi osana

## Veljed/rehvid

		Kood	Basic	Business	Executive	Alltrack	Hind EUR koos km-ga
Valuveljed London R17 - valuveljed 7J x 17 - Madala veeretakistusega AirStop® rehvid 215/55 R17		PIM		○	○		677 178
Valuveljed Istanbul R17, Silver - valuveljed 7J x 17 - Madala veeretakistusega AirStop® rehvid 215/55 R17		PI3	○	○			1 294 864
Valuveljed Nivelles R17, mustad - valuveljed 7J x 17 - Madala veeretakistusega AirStop® rehvid 215/55 R17		PI4		○	○		677 178
Valuveljed Soho R17, antratsiit - valuveljed 7J x 17 - Madala veeretakistusega AirStop® rehvid 215/55 R17		PI5		○	○		677 178
Valuveljed Sebring R17, Volkswagen R - valuveljed 7J x 17 - Madala veeretakistusega AirStop® rehvid 215/55 R17		PU7		○	○		988 316
Valuveljed Dartford R18 - valuveljed 8J x 18 - Madala veeretakistusega AirStop® rehvid 235/45 R18		PIN		○	○		1 525 848
Valuveljed Dartford R18, metallikhallid - valuveljed 8J x 18 - Madala veeretakistusega AirStop® rehvid 235/45 R18		PI6		○	○		1 525 848

# Tellitav paketi osana

		Kood	Basic	Business	Executive	Alltrack	Hind EUR koos km-ga
Valuveljed Liverpool R18 - valuveljed 8J x 18 - Madala veeretakistusega AirStop® rehvid 235/45 R18 <i>ainult koos 2.OTSI 190 hj mootoriga</i>		PI8		○	○		1 525 848
Valuveljed Monterey R18, metallikhallid, Volkswagen R - valuveljed 8J x 18 - Madala veeretakistusega AirStop® rehvid 235/45 R18		PIF		○	○		1 529 858
Valuveljed Bonneville R18, Volkswagen R - valuveljed 8J x 18 - Madala veeretakistusega AirStop® rehvid 235/45 R18		PU8		○	○		1 529 858
Valuveljed Kalamata R18 - valuveljed 8J x 18 - Madala veeretakistusega AirStop® rehvid 235/45 R18		PVQ				○	677
Valuveljed Verona R19, hõbedased, Volkswagen R - valuveljed 8J x 19 - AirStop® rehvid 235/40 R19 <i>ainult koos PDD või WSR-ga</i>		PJH		○	○		2 074 1 400
Valuveljed Pretoria R19, Volkswagen R - valuveljed 8J x 19 - AirStop® rehvid 235/40 R19 <i>ainult koos PDD või WSR-ga</i>		PR9			○		1 453
Valuveljed Albertville Dark Graphite R19, Volkswagen R - valuveljed 8J x 19 - AirStop® rehvid 235/40 R19 <i>ainult koos PDD-ga</i>		PJR				○	1 199

## Passat Variant

# Tellitav paketi osana



	Kood	Basic	Business	Executive	Alltrack	Hind EUR koos km-ga
Originaalrehvi ja valuveljega tagavararatas, R17	1G3	<input type="radio"/>	<input type="radio"/>	<input type="radio"/>	<input type="radio"/>	355
Originaalrehvi ja valuveljega tagavararatas, R18	1G3		<input type="radio"/>	<input type="radio"/>	<input type="radio"/>	431
Originaalrehvi ja valuveljega tagavararatas, R19	1G3		<input type="radio"/>	<input type="radio"/>	<input type="radio"/>	505
Ruumi ja kaalu säästev varuratas <i>ei ole saadaval koos PR9 või 8RI-ga</i>	1G6	<input type="radio"/>	<input type="radio"/>	<input type="radio"/>		58
Originaalrehvi ja plekkveljega tagavararatas, R16	1G2	<input type="radio"/>	<input type="radio"/>			58
Tööriistakomplekt ja tungraud	1S1	<input type="radio"/>	<input type="radio"/>	<input type="radio"/>	<input type="radio"/>	17
Rehvirõhu kontrollsüsteem (otsene)	7K3	<input type="radio"/>	<input type="radio"/>	<input type="radio"/>	<input type="radio"/>	203

## Turvalisus

Kõlgmised turvapadjad välimistel tagaistmetel	PAH	<input type="radio"/>	<input type="radio"/>	<input type="radio"/>	<input type="radio"/>	571
Ohutuspakett	PPZ	<input type="radio"/>				796
- Proaktiivne reisijakaitsesüsteem (avariiennetus)						
- Ümberreastumisabi Side Assist						
- Tagant läheneva sõiduki hoiatus						
Comfort pakett	PQV/ PQU		<input type="radio"/>	<input type="radio"/>	<input type="radio"/>	1 091
- Parkimisabiline Park Assist						
- Ümberreastumisabi Side Assist						
- Tagant läheneva sõiduki hoiatus						



Passat Variant

# Tellitav paketi osana



## Tuled

	Kood	Basic	Business	Executive	Alltrack	Hind EUR koos km-ga
Eesmised LED-udutuled ja kurvituled	8WH	○	○	●	●	349
Kaugtulede automaatlülitus Light Assist	8G1	○	○	○	○	164
IQ.LIGHT – maatriks-leedesituled	PXA		○			2 708
- LED-esituled eraldi LED-päevatulede ja dünaamiliste suunatudedega				○	○	2 359
- Dünaamilised pöördetuled						
- Täiustatud dünaamiline kaugtulede automaatlülitus Dynamic Light Assist						
- Eesmised LED-udutuled ja kurvituled						
- LED-tagatuled dünaamiliste suunatudedega						

# Tellitav paketi osana

## Heli-, navi- ja multimeediasüsteemid

	Kood	Basic	Business	Executive	Alltrack	Hind EUR koos km-ga
Voogedastuse ja internetiga raadio Ready 2 Discover - 20,3 cm puuteekraan - Voogedastuse ja internetiga navigatsioonisüsteemi Discover Media aktiveerimise valmidus	RBB	○	○	○	○	433
Voogedastuse ja internetiga navigatsioonisüsteem Discover Media - 20,3 cm puuteekraan - Dünaamiline liiklusmärkide kuvamine - MP3 / WMA esitus	RBD	○	○	○	○	946
Voogedastuse ja internetiga navigatsioonisüsteem Discover Pro - 23,3 cm puuteekraan - Viipejuhtimine - Digitaalne näidikuplokk Active Info Display - MP3 ja WMA esitus - Mobiiltelefoniliides Comfort koos induksioonlaadimisega - Juhtmevaba App-Connect funktsioon - mobiilse võtme valmidus: ligipääs autole nutitelefonil abil (piiratud seadmete tugi)	RCB		○	○	○	3 245 2 886
Harman Kardon helisüsteem - digitaalne 16 kanaliga võimendi - 10+1 kõlarit - bassikõlar - koguvõimsus 700 W <i>ainult koos RBB, RBD või RCB-ga</i>	8RI		○	○	○	1 554
Multifunktsionaalnäidik Premium	9S6	○	●	●	●	142
Digitaalne näidikuplokk Active Info Display <i>Business ja Alltrack ainult koos RBB ja RBD-ga</i>	9S0		○	○	○	569
Esiklaasinäidik	KS2		○	○	○	658

# Tellitav paketi osana



## Liidesed

	Kood	Basic	Business	Executive	Alltrack	Hind EUR koos km-ga
App-Connect funktsioon	9WT	○	○	●	●	241
Juhtmevaba App-Connect funktsioon <i>ainult koos RBB ja RBD-ga</i>	9WJ	○	○			241
Mobiiltelefoniliides Comfort - Bluetooth-liides mobiiltelefonile - välisantenn ja ühenduskarp - induktiivse laadimise funktsioon <i>ainult koos RBB ja RBD-ga</i>	9IJ		○	○	○	502

## Kliima- ja soojendusseadmed

Kolmetsooniline eest juhitud automaatkliimaseade Climatronic	KH0	○	●	●	●	631
Talvepakett - Soojendusega esiistmed - Automaatse soojendusega pesurid ees	PW1	○	●	●	●	410
Seisusoojendus ja -tuulutus koos kaugjuhtimise ja taimeriga	PW9	○	○	○	○	1 717
Soojendusega välimised tagaistmed <i>ainult koos PKK-ga</i>	PW2		○		○	274
Traatideta soojendusega, infrapunakiirgust peegeldav esiklaas <i>ainult koos 9IJ-ga</i>	PGW	○	○	○	○	421
Elektriline panoraamkatuseluuk	PS6	○	○	○	○	1 352

# Tellitav paketi osana

## Siseviimistlus ja istmed

	Kood	Basic	Business	Executive	Alltrack	Hind EUR koos km-ga
Nahkviimistlus Vienna	WL1		○			2 243
- Vienna nahast viimistlusega istmed					○	2 243
- sport-komfortistmed ees						
Nappa nahast istmepolster	WL7			○		863
- sport-komfortistmed ees					○	2 494
Titanium Black värvitoonis laepolster	PDS		○	○	○	295
Dayton Brush harjatud alumiiniumist ehisosad armatuurlaual ja ustel	5MD		○	●		497
Silver Rise alumiiniumist ehisosad armatuurlaual ja ustel	5TE		○			502
Silver Birch puidust ehisosad armatuurlaual ja ustel	7TT		○		○	605
				○		115
Soojendusega nahkkattega multifunktsionaalne rool, ainult manuaalkäigukastile	2FM		○			172
Soojendusega nahkkattega multifunktsionaalne rool koos käiguvahetuslabadega, ainult automaatkäigukastile	2FT	○				493
			○	●		206
Pagasiruumi eraldusvõrk	3CX	○	○			263
Istmete komfortpakett	WK1	○				371
Täielikult kokkuklapitav eesmise kõrvalistme seljatugi	3H2		○		○	230
Meeleolualgustus ees, ühevärviline	PA5		○	●	○	263
Massaažifunktsioon juhiistmel	8I2		○	○	○	216
14 suunas reguleeritav ergoComfort juhiiste	PH1		○	○	○	1 334
- massaažifunktsiooniga ergoComfort juhiiste						
- mälu ja mugava sisenemise funktsiooniga juhiiste						
- elektrilised esiistmed (sh elektrilised nimmetoed)						
- elektriliselt kokkuklapitavad mäludega välispeeglid						

# Tellitav paketi osana

	Kood	Basic	Business	Executive	Alltrack	Hind EUR koos km-ga
Elektriliselt 12 suunas reguleeritavad aktiivkliimaseadmega esiistmed	PH4		○	○	○	1 637
<ul style="list-style-type: none"> <li>- aktiivse kliimafunktsiooniga esiistmed</li> <li>- elektrilised esiistmed (sh elektrilised nimmetoed)</li> <li>- mälu ja mugava sisenemise funktsiooniga juhiiste</li> <li>- massaažifunktsioon juhiistmel</li> <li>- elektriliselt kokkuklapitavad mäludega välispeeglid</li> </ul> <p>* ergoComfort-juhiiste eemaldatud ainult koos WL1 või WL7-ga</p>						

## Funktsionaalsus ja muu varustus

Valgusisolatsiooniga klaasid külj- ja tagaakendel	4KF	○	○	○	○	360
Heliisolatsiooni ja lamineeritud turvaklaasiga eesmised küljeaknad, valgusisolatsiooniga klaasid külj- ja tagaakendel	VW0	○	○	○	○	756
Heliisolatsiooni ja lamineeritud turvaklaasiga eesmised küljeaknad	VW4	○	○	○	○	404
Võtmeta avamis- ja käivitussüsteem Keyless Access	4F2	○	○	○	○	577
Elektriliselt avanev ja sulguv pagasiluuk	PER	○	○	○	○	563
Easy Open pakett	PEZ		○	○	○	881
<ul style="list-style-type: none"> <li>- võtmeta avamis- ja käivitussüsteem Keyless Access</li> <li>- anduritega juhitud tagaluugi avamine ja elektriline sulgemine</li> </ul>						
Elektriliselt vabastatav sissepööratav haakekonks	1M6	○	○	○	○	1 088
Tuhatoos ja sigaretisüütaja ees	9JC	○	○	○	○	38
Sõidurežiimi valik	PDA		○	○		234
4MOTIONiga mudelite põhivarustuses						
Tagurduskaamera	KA2	○	○	○	○	442
360-kraadine kaamera Area View koos tagurduskaameraga	KA6		○	○	○	970
ainult koos RBB, RBD või RCB-ga						
Haagiseabi Trailer Assist ja parkimisabiline Park Assist	8A9		○	○	○	643
ainult koos 1M6 ja KA2 või KA6-ga						

# Tellitav paketi osana

	Kood	Basic	Business	Executive	Alltrack	Hind EUR koos km-ga
Pagasiruumi eralduspakett - Roostevabast terasest laadimisläve kaitse - Kahele kõrgusele seadistatav pagasiruumi põrand	PFQ	○	○	○	○	98
Pagasi korraldamise pakett - Roostevabast terasest laadimisläve kaitse - Reelingutele kinnitatav fikseerimisrihm ja 4 kinnitusaasa <i>Ei ole saadaval koos 6SH</i>	PFX	○	○	○	○	413
Käsitsi ülesrullitavad päikesevarjud tagumistel küljeakendel	3Y4	○	○	○	○	137
Hõbedase viimistlusega katusereelingud	3S1	○	○	●	●	383
Vargusvastase kaitsega mustad katusereelingud kahe anodeeritud hõbedase ristraamiga	3S5	○	○			257
Hõbeanodeeritud viimistlusega katusereelingud kahe hõbeanodeeritud ristraamiga (koos vargusvastase kaitsega), lisavarustuse komplekt panipaigas	5W0		○		○	648 257
Elektriliselt reguleeritavad ja kokkuklapitavad soojendusega välispeeglid, ümbruse valgustusega peeglid koos reisijapoolse peegli alla suunamise funktsiooniga	6X1	○	○	○	○	198
Eemaldatav pagasiruumi kaitsev matt, musta värvi kummikihiiga kaetud tagaistme seljatoe tagakülg	6SH	○	○	○	○	59
Parkimisandurid ees ja taga	7X2	○	●	●	●	658
Parkimisabiline Park Assist	7X5	○				953
			○	○	○	304
Tagaistme ühenduspakett - Automaatkliimaseadme Climatronic juhtnupud taga - Kaks USB-C pesa ees ja üks USB-C laadimispesa taga keskkonsoolis - 230 V pistikupesaga taga keskkonsoolis	PKM		○		○	162 316

Passat Variant

# Tellitav paketi osana

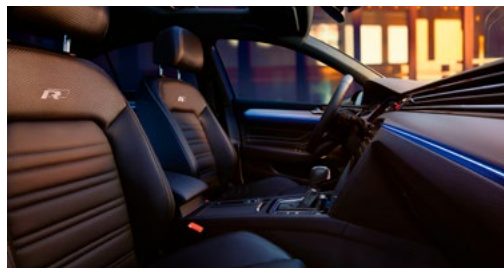



## Vedrustus







	Kood	Basic	Business	Executive	Alltrack	Hind EUR koos km-ga
Adaptiivveermik (DCC) - standard 2.0 TSI 280 hj	PDD		<input type="radio"/>	<input type="radio"/>		1 234
Raskete tingimuste jaoks kohandatud vedrustus - 15 mm suurem kliirens - täiendav eesmine põhjakaitse <i>ei ole saadaval koos 2.0 TSI 280 hj</i>	PSW	<input type="radio"/>	<input type="radio"/>	<input type="radio"/>	<input type="radio"/>	1 177
Sportvedrustus - 15 mm väiksem kliirens	PSF	<input type="radio"/>	<input type="radio"/>	<input type="radio"/>		788
						342
<b>Garantii</b>						
Pikendatud garantii – 5 aastat või 150 000 km	EA9	<input type="radio"/>	<input type="radio"/>	<input type="radio"/>	<input type="radio"/>	625

# Kerevärvide pakkumine

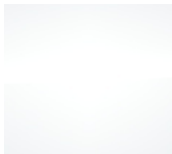
## Kerevärv

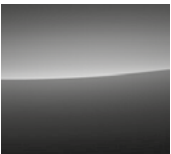
<b>C2C2</b> „Moonstone Grey“	<b>G2G2</b> Tornado Red kerevärv
	
0 €	272 €

## Metallik- või pärlmutterkerevärv

<b>2Y2Y</b> „Glacier White“ metallikvärv	<b>1T1T</b> „Scalesilver“ metallic	<b>K2K2</b> Pyrite Silver metallikvärv	<b>5V5V</b> Manganese Gray metallikvärv	<b>2T2T</b> Deep Black pärlmutterkerevärv	<b>8H8H</b> Aquamarine Blue metallikvärv	<b>L9L9</b> Lapiz Blue metallikvärv <i>ainult koos R-Line pakettidega ei ole saadaval Alltrack</i>
						
651 €	651 €	651 €	651 €	651 €	828 €	828 €



## Passat Variant

# Tehnilised andmed



Mudel	Passat Variant	Passat Variant	Passat Variant	Passat Variant	Passat Variant	Passat Variant	Passat Alltrack	Passat Alltrack	Passat GTE Variant
<b>Mootor</b>	<b>1.5 TSI OPF</b>	<b>1.5 TSI OPF</b>	<b>2.0 TSI OPF</b>	<b>2.0 TSI OPF</b>	<b>2.0 TDI SCR</b>	<b>2.0 TDI SCR</b>	<b>2.0 TSI OPF</b>	<b>2.0 TDI SCR</b>	<b>1.4 eHybrid</b>
Silindrid / mootori töömaht (cm <sup>3</sup> )	4 / 1498	4 / 1498	4 / 1984	4 / 1984	4 / 1968	4 / 1968	4 / 1984	4 / 1968	4 / 1395
Jõuülekanne	6 / MAN	7 / DSG	7 / DSG	7 / DSG / 4MOTION	7 / DSG	7 / DSG / 4MOTION	7 / DSG / 4MOTION	7 / DSG / 4MOTION	6 / DSG
Max võimsus kW / hj	110 / 150	110 / 150	140 / 190	206 / 280	110 / 150	147 / 200	206 / 280	147 / 200	160 / 218
Max pöördemoment (Nm) p/min juures	250 / 1500 – 3500	250 / 1500 – 3500	320 / 1500 – 4100	400 / 2000 – 4900	360 / 1600 – 2750	400 / 1750 – 3500	400 / 2000 – 4900	400 / 1750 – 3500	400
<b>Mõõtmed / massid / mahud</b>									
Pikkus (mm)	4773	4773	4773	4773	4773	4773	4780	4780	4773
Laius (mm)	1832	1832	1832	1832	1832	1832	1853	1853	1832
Kõrgus (mm)	1515	1515	1515	1515	1515	1515	1530	1530	1496
Teljevahe (mm)	2786	2786	2786	2786	2786	2786	2790	2790	2789
Tühimass, kg	1463	1479	1564	1689	1599	1673	1709	1709	1753
Täismass, kg	2060	2070	2150	2260	2200	2270	2270	2280	2270
Lubatud koormus katusel / haakekuulil, kg	100 / 90	100 / 90	100 / 90	100 / 90	100 / 90	100 / 90	100 / 90	100 / 90	100 / 90
Kütusepaagi maht, ligikaudne, liitrites	66	66	66	66	66	66	66	66	50
Pakiruumi maht, liitrites	650	650	650	650	650	650	650	650	650

# Tehnilised andmed

Mudel	Passat Variant	Passat Variant	Passat Variant	Passat Variant	Passat Variant	Passat Variant	Passat Variant	Passat Variant	Passat Alltrack	Passat Alltrack	Passat GTE Variant
<b>Jõudlus / kütusekulu</b>											
Tippkiirus, km/h	214	214	230	250	210	230	250	228	222		
Kiirendus 0-100 km/h (s)	8,9	8,9	8	5,3	9,1	7,2	5,4	7,3	7,6		
NEDC Kütusekulu l / 100km sõltuvalt varustusastmest	Business	Business	Executive	Executive	Executive	Business	Executive	Executive	Alltrack	Alltrack	GTE
linnas	6,3	6,1	6,1	7,1	9,3	4,9	4,9	6,2	9,3	6,3	0
maanteel	4,6	4,9	4,9	5	6,1	3,5	3,5	4,4	6,1	4,5	0
kombineeritud	5,2	5,3	5,3	5,8	7,3	4	4	5	7,2	5,2	1,6
Kombineeritud CO <sub>2</sub> -heide, NEDC järgi	120	122	122	132	167	106	106	132	166	137	36
WTLP Kütusekulu l / 100km sõltuvalt varustusastmest	Business	Business	Executive	Executive	Executive	Business	Executive	Executive	Alltrack	Alltrack	GTE
kombineeritud	6,3	6,4	6,4	7,1	8,8	4,8	4,9	5,8	8,7	6	1,2
Kombineeritud CO <sub>2</sub> -heide, WLTP järgi	142	146	146	160	199	126	127	153	198	158	26
Heitmestandard	Euro 6d-ISC-FCM	Euro 6d-ISC-FCM	Euro 6d-ISC-FCM	Euro 6d-ISC-FCM	Euro 6d-ISC-FCM	Euro 6d-ISC-FCM	Euro 6d-ISC-FCM	Euro 6d-ISC-FCM	Euro 6d-ISC-FCM	Euro 6d-ISC-FCM	Euro 6d-ISC-FCM NEDC range 70km

TSI bensini mootor kütuse otsesissepritse, turboülelaadimise ja vahejahutiga  
 TDI diiselmootor kütuse otsesissepritse, turboülelaadimise ja vahejahutiga  
 DSG topeltsiduritehnoloogiaga käigukast  
 4MOTION nelikveosüsteem  
 SCR selektiivne katalüütiline redutseerimine  
 OPF Bensiini tahkete osakeste filter

\* Need näitajad on selgitatud välja kooskõlas spetsiaalse mõõtmisprotsessiga (direktiiv 80/1268/EMÜ – tuntud ka kui uus Euroopa sõidusükkel)

\*\* Vahemikes esitatud kütusekulu ja CO<sub>2</sub>-heide näitajad olenevad kasutatud velje- ja rehvikomplektidest.



# Passat Variant tarvikud

Lisage oma autole veidi erilisust.  
Spetsiifilistest tarvikutest kuni üldiste  
lahenduste ja atraktiivsete  
elustiilitoodeteni. Nendega märgatakse  
teid kindlasti!

## Passat Variant tarvikud



### 01 Ilmastikukindlad põrandamatid

Volkswageni originaalsed ilmastikukindlad põrandamatid kaitsevad teie auto salongi mustuse ja niiskuse eest. Need on loodud täiuslikult sobivaks, neid on lihtne puhastada ning neil on mittelibisev alumine külg. Visuaalselt püüab pilku mattidele paigutatud mudelinimi. Põrandamatid on lisaks 100 protsenti taaskasutatavad, väga tugevad ja vastupidavad. Tänu kasutatud materjalile on originaalsed ilmastikukindlad põrandamatid märkimisväärselt kergemad ja lõhnavad vähem kui tavapärased kummist põrandamatid. Igas komplektis on neli matti, esimesed ja tagumised.

3G1061500A 82V  
109 €



### 02 Porisirmid

Kauakestvad ja vastupidavad: Volkswageni originaalsed porisirmid kaitsevad auto põhja ja kaitseraudu efektiivselt liigse mustuse eest. Need vähendavad oluliselt ka teelt eralduvate ohtlike osakeste ja veepritsmete mõju.

Porisirmid, esimesed  
3G0075111  
46 €

Porisirmid, tagumised  
3G0075101C  
56 €

## Passat Variant tarvikud



### 03 Pagasiruumi põhjakate

Volkswageni originaal pagasiruumi kate kaitseb pagasiruumi mustuse eest ja ei lase asjadel libiseda. Plastikust kate sobib täpselt ja on lisaks pestav, mittelibisev ja happekindel. Ümbritsev ca. 4 cm kõrgune serv ei lase vedelikel auto põrandale voolata. Mudelinimega.

3G9061161  
106 €



### 04 Laadimisläve kaitsekate

Täpselt sobituv ja läbipaistev kaitsekate hoiab pagasi peale- ja mahatõstmisel laadimisläve kindlalt kriimustuste eest. Paigaldamine on kiire ja kerge.

3G9061197B  
86 €



### 05 Laadimisläve kaitsekate, roostevaba terase värvi

Ideaalne kaitse koos elegantsiga – pakiruumi plastist servakaitse jätab roostevaba terase mulje, sobitub ideaalselt ning kaitseb laadimisel ja mahalaadimisel tekkida võivate kriimustuste ja kahjustuste eest, täiustades ka sõiduki välimust.

3G9061195  
99 €

## Passat Variant tarvikud



### 06 Kroomviimistlusega tagumine liist

Pilkupüüdev viimistlus – Volkswageni originaal kroomviimistlusega liist pagasiruumi luugi jaoks annab teie autole kiiresti elegantse ja peene välimuse. Seda saab kiiresti ja lihtsalt pagasiruumi luugile liimida ning lisaks kaitseb see luugi serva.

3G9071360A

90 €



### 07 Lävepaku kaitsekate

Uksepiirkonna pilgupüüdja: dekoratiivsete hõbedavärvi ribadega must kaitsekate ei paku uksepiirkonnale mitte ainult visuaalset täiendust, vaid kaitseb seda ka kriimustuste eest. Täpselt sobituvat lävepaku kaitsekate on lihtne paigaldada. Üks komplekt sisaldab esimeste ja tagumiste lävepakude jaoks kokku nelja kaitsekate.

3G0071310 BXF

94 €

## Passat Variant tarvikud



### 08 Tahvelarvutihoidja

Turvaümbriistega universaalselt sobiv tahvelarvutihoidja on praktiline ja paindlik lahendus tagaistmel reisijatele, pakkudes just õiget nurka iga rakenduse jaoks. Reguleeritava kaldega ning horisontaal- ja vertikaalsuunas keeratav hoidik võimaldab tahvelarvutit vastavalt vajadusele maksimaalselt efektiivselt kasutada. Kasutada ainult koos turvaümbriistega ning ekraanikaitsega, et tagada autos reisijate ohutus.

Ainult koos Travel & Comfort süsteemi alusmooduliga.

000061125N

158 €



### 09 Travel & Comfort süsteemi alusmoodul

Modulaarne Travel & Comfort süsteem pakub arvukalt võimalusi reisimise lihtsamaks ja mugavamaks muutmiseks. Õige alusmoodulile kinnitatud Volkswageni tarvik hoiab iga asja omal kohal. Alusmoodulit saab kasutada koos järgnevate lisadega: universaalne konks, riidepuu, reguleeritav klapplaud, Apple iPadi hoidja iPad 2-4 ja iPad mini ning iPad Airi jaoks, ja Samsung Galaxy Tab 3/4 10.1 hoidja. Alusmoodul paigaldatakse esiistme peatoe tugijalgade vahele lihtsa kruvikinnitusega.

000061122

28 €



### 10 Riidepuu Travel & Comfort süsteemile

Riidepuu kinnitatakse lihtsa klõpsuga alusmoodulile. Riidepuu abil saab riideesemeid transportida ilma kortsumata ja tänu integreeritud konksule saab seda kasutada ka väljaspool autot.

000061127B

88 €

## Passat Variant tarvikud



### 11 Katuseraamid

Volkswageni originaalsed katuseraamid on ideaalseks alussüsteemiks kõikidele katusele kinnitavatele esemetele. Volkswagen City Crash Plus rangete nõuete järgi testitud katuseraamid on aerodünaamiliselt kujustatud alumiiniumprofiil, millele saab kinnitada surfilaua-, jalgratta-, suuskade- ja lumelauahoidjaid või praktilisi katusebokse. Katuseraamid on täpselt auto järgi tehtud ja täielikult komplekteeritud. Katuseraame saab auto katusele turvaliselt ja täpselt kinnitada tööriistu kasutamata. See kergelt paigaldatav aeroprofiil oma struktureeritud pinnaga minimeerib tuulemüra. Katuseraame saab lukustada ja seeläbi varguse eest kaitsta. Tarnitakse koos momentvõtmega.

3G9071151  
256 €



### 12 Katuseboks

Volkswageni uus originaal katuseboks Comfort 460 (maht umbes 460 liitrit) on optimeeritud aerodünaamilise disainiga, mis vähendab maksimaalselt ebameeldivat tuulemüra. See on loodud vastavalt Volkswageni uute mudelite modernele disainikontseptsioonile ning veenab oma innovatiivse eelpaigaldatud kiirkinnitussüsteemiga. Uuel katuseboksil on innovatiivne DuoLift süsteem, mille abil saab boksi mugavalt mõlemalt poolt avada. Kolm pingutusrihma boksi sees ei lase pagasil paigalt liikuda. Katuseboksil on kolmepunkti-kesklukumehhanism ning see on saadaval kõrglääikega mustana. 2,30 m pikkune boks on ideaalne talvespordi harrastajatele, sest kõikides tavapäraustes suurustes suusad ja lumelauad mahuvad sinna täiesti probleemivabalt.

000071200AE  
638 €



### 13 Jalgrattahoidik

Volkswageni originaal jalgrattahoidik jalgratta katusele püstiasendisse paigaldamiseks võib oma unikaalselt disainitud raamihoija ja rattarööpaga, mis kindlustab automaatselt, et jalgratas oleks õigesti paigutatud. Innovatiivne pöördnupp kontrollib rattale rakendatavat jõudu, kindlustades, et jalgratas oleks korralikult kinni. Tänu mugavale paigalduskõrgusele (umbes silmade kõrgusel) on jalgratta kinnitamine lihtne ega nõua erilist pingutust, seda isegi suuremate sõidukite puhul. Silmapaistva City Crash Plus katse läbinud jalgrattahoidik vastab Volkswageni kõrgeimatele standarditele. Sobib jalgratastele raamiga kuni 100 mm (ovaalne)/80 mm (ümmargune).

000071128F  
146 €



## Passat Variant tarvikud



14

### 14 Haakekonksule kinnitatav kokkuklapitav jalgrattahoidik kahele jalgrattale

Volkswageni Compact II jalgrattahoidik on väike, kerge ja kompaktne. Selle abil saab transportida kuni kahte jalgratast. Tänu kokkuklappimissüsteemile saab raami tulesid, jalgrattahoidikut ja tugiraami täielikult kokku klappida ja näiteks pagasiruumis hoida. Kaasas on ka praktiline kandekott. Maksimaalne koormus- 60 kg, kaal- 14 kg.

3C0071105B

731 €



15

### 15 Haakekonksule kinnitatav kokkuklapitav jalgrattahoidik kolm jalgrattale

Volkswageni Compact III jalgrattahoidik on väike, kerge ja kompaktne. Selle abil saab transportida kuni kolm jalgratast. Tänu kokkuklappimissüsteemile saab raami tulesid, jalgrattahoidikut ja tugiraami täielikult kokku klappida ja näiteks pagasiruumis hoida. Kaasas on ka praktiline kandekott. Maksimaalne koormus- 54 kg, kaal- 16 kg.

3C0071105C

860 €

## Passat Variant tarvikud



### 16 Päikesevari (komplekt) Tagumised ukсед, pagasiruum ja tagaaknad. pagasiruum ja tagaaknad.

Kergelt käsitletav, täpselt sobiv kuju: Volkswageni ehtsate tagumiste uste, pagasiruumi ja tagaakende päikesevarjudega kaitsete oma auto sisemust otseste päikesekiirte eest ilma oma vaadet või ohutust ohvriks toomata. Päikesevarju on lihtne paigaldada ja eemaldada, kui seda ei vajata. See pakub täiendavat kaitset UV-kiirte eest ja vähendab võimalusi autosse sisse vaadata, samas ka pimestavat efekti teistele teekasutajatele.

3G9064365  
302 €



### 17 Jahutuskest, 12/230V, jahutus- ja soojendusfunktsioon

Jahedad joogid kuumadel suvekuudel ja soe toit pärast neljatunnist sõitu. See ei ole Volkswageni energiasäästliku ja erilise disainiga jahutus- ja soojenduskestiga probleem. Kast mahutab umbes 24 liitrit ja tagab igal ajal õige temperatuuri.

000065400F  
166 €

### 18 Turvatool, i-SIZE Trifix, lastele 15-48 kuud/76-105 cm/kuni 18 kg

Volkswageni turvatool: TRIFIX i-SIZE, 76-105 cm (15 kuud kuni 4 aastat | 18 kg). Vastab R129 (i-SIZE) ja CCC standarditele. Igakülgne turvalisus – tänu kõrgetasemelisele küljkokkupõrke kaitsele SICT Inside ja Pivot Link ISOFIX süsteemile. Lihtne paigaldus tänu integreeritud ISOFIX ja Top Tether kinnitussüsteemile – autosse jääb rohkem jalaruumi. Reguleeritav kõrgus ja viiepunktiturvavööde süsteem tagavad teel mugavuse ja turvalisuse.

11A019909  
542 €



18



19

### 19 Tagurduskaamera süsteem

Täielik VW tagurduskaamera komplekt. Tänu sellele, et tegemist on Volkswageni enda komponentidega, toimib see süsteem suurepäraselt ka koos juba tehases paigaldatud parkimisabilisega Park Distance Control. VW tagurduskaamera süsteem tagaluugi piirkonda/ pagasiruumi lingi mehhanismi juurde paigaldamiseks.

3G1054634C  
467 €



20

### 20 Ühendusjuhtmed

Preemium-USB-juhe on spetsiaalselt välja arendatud nutitelefonide või teiste mobiilsete seadmete Volkswageni teabe- ja meelelahutussüsteemiga ühendamiseks. Lisaks sobib ka selle disain auto sisemusega täiuslikult. 30 cm pikkusena on see piisavalt pikk, et nutiseadme saaks panna lähedalasuvasse panipaika. Samal ajal ei ole see nii pikk, et see hakkaks häirima. Sel on kõrge kvaliteediline tekstiilümbris ja Volkswageni logoga kroomitud metallühendused. Selle juhtmega saab mugavalt kasutada funktsioone nagu Android Auto ja MirrorLink AppConnectis, ja muidugi saab selle abil ka ühendatud seadet laadida. Preemium-juhe sobib ka eriti hästi kasutamiseks maps + more nutitelefonisüsteemiga up!-is. Saadavalolevad juhtmed: Micro-USB, USB-C ja Apple Lightning, 30 cm ja 70 cm pikkusena.

000051446AA/AF/AG/AH/AJ/AN/AP/R/S  
34-47 €



21

### 21 Logoga LED-tuli

LED-tuli uksepolstris. Maas on näha VW logo. Värvid must/valge.

000052120F  
140 €

## Passat Variant tarvikud



22

24

23



25

### 22 Ventili korgid

000071215E  
34 €

### 23 Turvapoltide komplekt

000071597D  
55 €

### 24 Rehvide hoiukoti komplekt

000073900  
46 €

### 25 Veljekapsel

000071213D  
158 €

# Sõida ohutult!

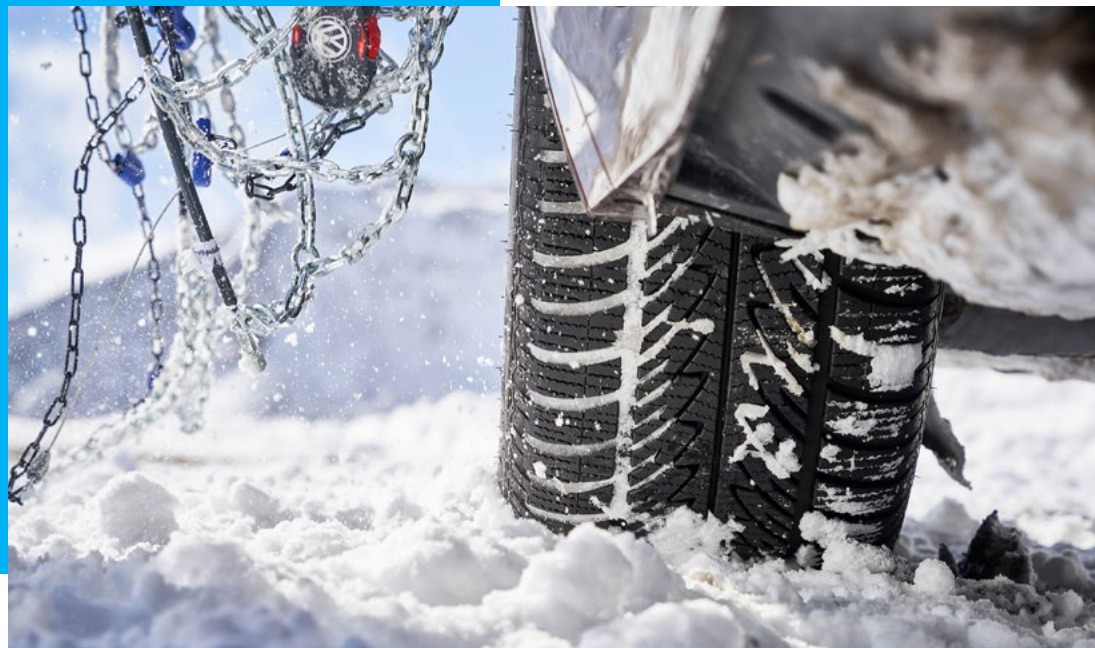

Merano, 6J x 16 ET48,  
Brilliant Silver, 205/55R16,  
**Goodyear  
UltraGrip Ice arctic 2,  
Naast**

**1 520 €**

797529

Merano, 6J x 16 ET48,  
Brilliant Silver, 205/55R16,  
**Goodyear  
UltraGrip Ice 2,  
Lamell**

**1 488 €**

793709

Merano, 7J x 17 ET41,  
Brilliant Silver, 215/55 R17,  
**Goodyear  
UltraGrip Ice arctic 2,  
Naast**

**1 696 €**

797526

Merano, 7J x 17 ET41,  
Brilliant Silver, 215/55 R17,  
**Goodyear  
UltraGrip Ice 2,  
Lamell**

**1 624 €**

790427

Passat Variant

# Joonised

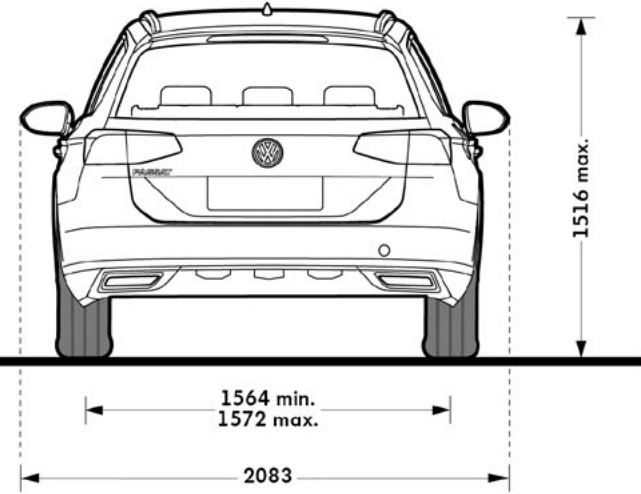
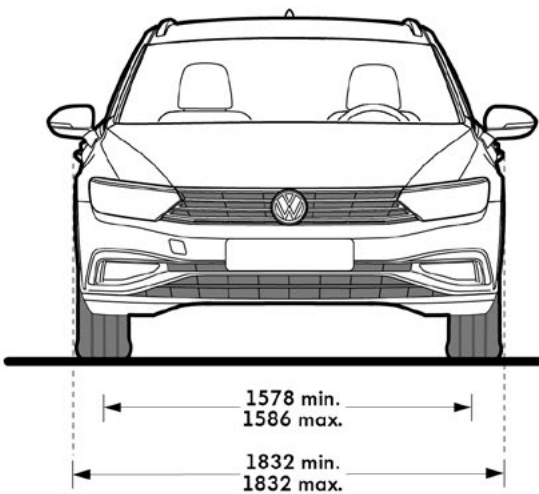
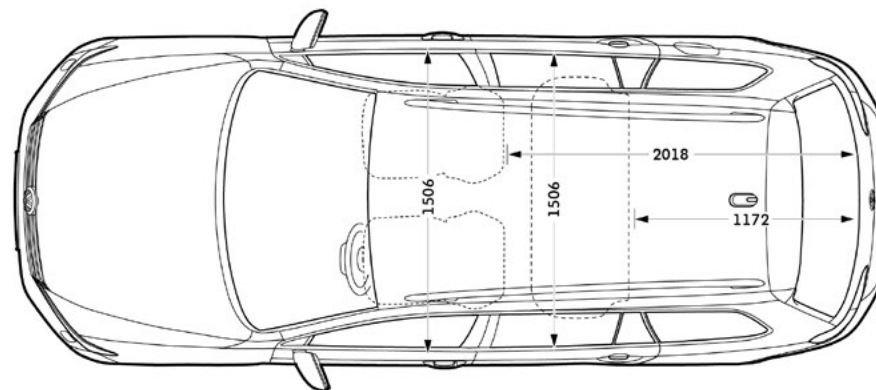
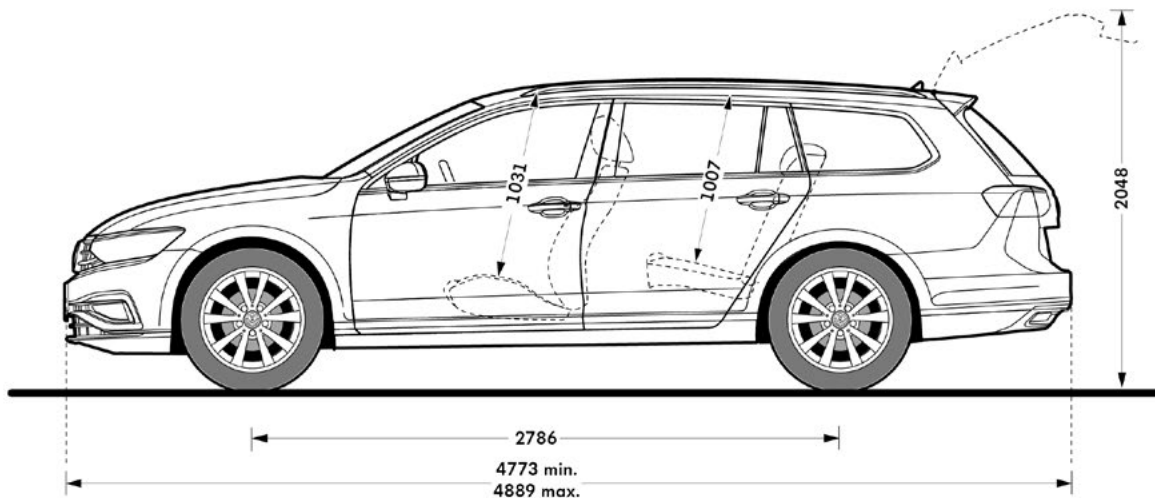

# Joonised

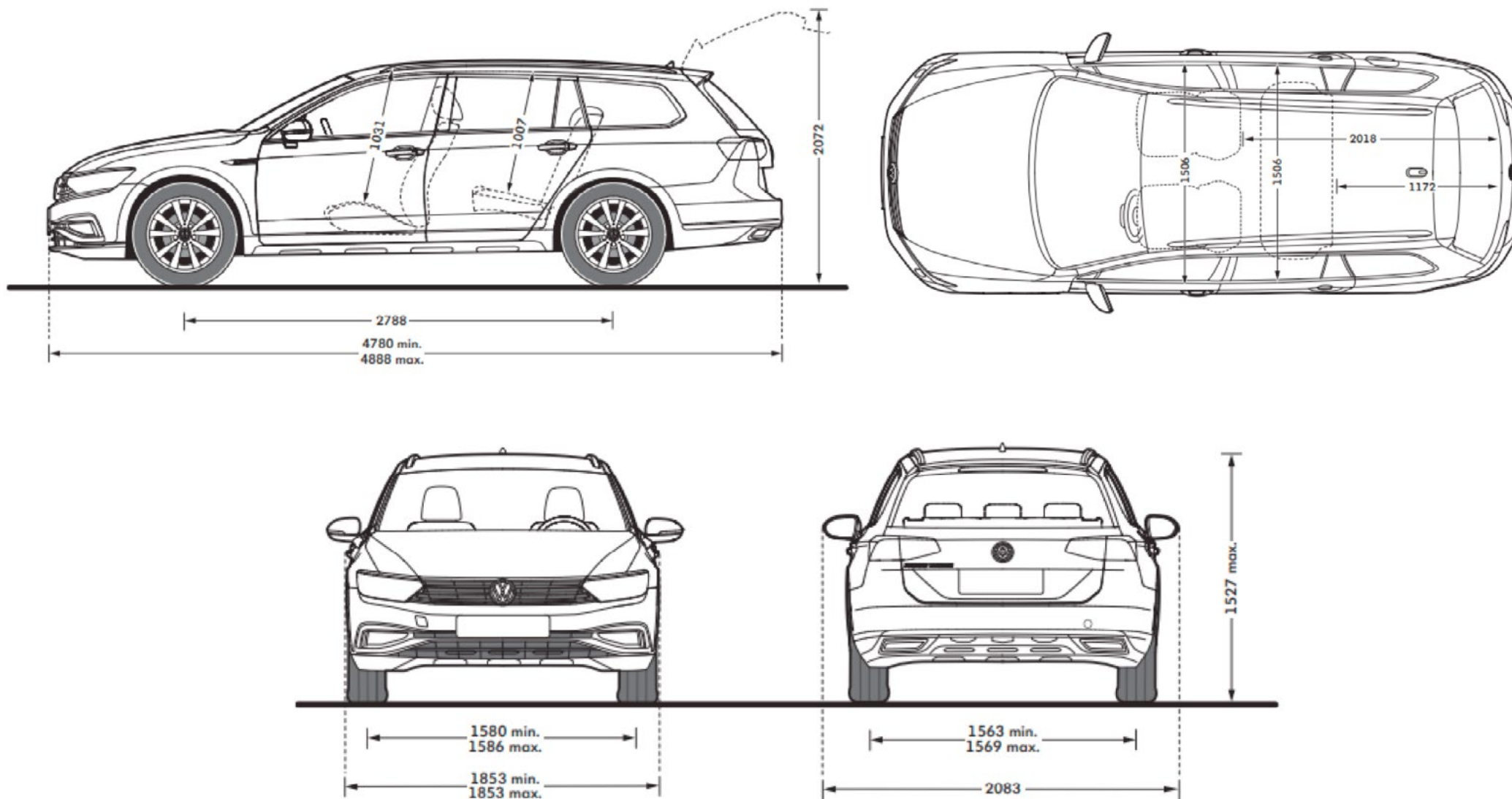

Passat Variant

# Miks kasutada mobiilseid võrguteenuseid?

Sest teie autol on teile palju pakkuda:



## Mugavus

Mugav juurdepääs teie autole ka eemalt.



## Teave

Kõigi teie sõiduki andmete ülevaade.



## Turvalisus

Teie ja teie Volkswageni kaitse.



## Meelelahutus

Veel rohkem rõõmu teie Volkswagenist.

## Kuidas see toimib?

Volkswageni ühendamine võrku nelja sammuga



Registreerimine



Sõiduki lisamine



Mobiilsete võrguteenuste tellimine



Mobiilsete võrguteenuste aktiveerimine

Volkswagen 

Laadige oma tasuta Volkswagen We Connecti rakendus alla:

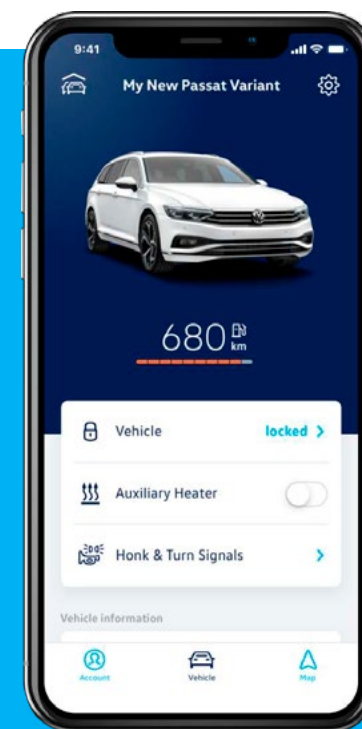



**[www.volkswagen.ee](http://www.volkswagen.ee)**