

Uus elektriline e-up!

Ühe laadimisega
kuni 260 km

Alates 20 375 €

Eksklusiivne
pakkumine



5 aastat
Garanti
või 100 000 km



Sisukord

Hinnad	3	Lisavarustus	6
		Veljed/rehvid	
		Turvalisus	
Põhivarustus	4	Heli-, navi- ja multimeediasüsteemid	
Välimus		Liidesed	
Sisemus		Kliima- ja soojendusseadmed	
Turvalisus		Siseviimistlus ja istmed	
Funktsionaalsus ja muu varustus		Funktsionaalsus ja muu varustus	
		Garantii	
		Kerevärvide pakkumine	11
		Joonised	12
		We Connect App	13

e-up!

Hinnad



Mudeli kood	Mootor	Käigukast	Võimsus kW / hj	Keskmine energiatarve kWh/100 km	Hind EUR koos km-ga
BL33F1	Elektrimootor	Automaat	61 / 83	12,7	20 375

Tähelepanu

- Toodud hinnad, põhivarustus ja lisavarustuse valik on teavitava iseloomuga ning neid võidakse muuta ette teatamata.
- Täpsemat infot saab kõigilt Volkswageni edasimüüjatelt ja partneritelt Eestis.
- Lisavarustuse hinnakiri kehtib ainult koos baasmudeli hinnakirjaga.
- Hinnakiri on avaldatud 18.03.2020. Kõik antud mudeli varasemad hinnakirjad on kehtetud.

e-up!

Põhivarustus

Välimus

Ilukilpidega plekkveljed 5J x 14, rehvid 165/70 R14

Neli ust

Sisemus

Fusion kangast tekstiilistmekatted

Neli istekohta

Reguleeritava kõrgusega juhiiste

Asümmeetriliselt (60/40) eraldi kokkuklapitav tagaistme seljatugi

Pagasiruumi kate

Kahele kõrgusele seadistatav ja eemaldatav pagasiruumi põhi

Black Cobe dekoratiivsed detailid armatuurlaual

Turvalisus

Elektrooniline stabiilsuskontroll (ESC) koos elektromehaanilise pidurivõimendiga

Turvakardinad ees- ja tagaistujatele, eesmised külgturvapadjad

Kaks võtmepulti

Elektromehaaniline roolivõimendus

Kaudne rehvirõhu kontrollsüsteem

Rehviparanduskomplekt: 12-voldine kompressor ja rehviparandusvaht, tööriistakomplekt

e-up!

Põhivarustus



Funktsionaalsus ja muu varustus

Soojusisolatsiooniga esiklaas

Rohelise soojusisolatsiooniga klaasid külg- ja tagaakendel

Halogeenisitud ja suunatud koos eraldi LED-päevatuledega

Raadio Composition Phone

2 kõlarit

maps + more navigatsioonisüsteemi alus

USB-liides

Mobiiltelefoniliides Bluetooth

Seest reguleeritavad välispeeglid

Car-Net e-Remote lepingu kestvus: üks aasta

Automaatkliimaseade Climatronic

Multifunktsionaalnäidik

e-up!

Põhivarustus



Aku ja laadimine

Liitium-ioonaku (36,8 kWh), Nominaalvõimsus 32,3 kW

Vahelduvvoolu pistikupes

Laadimiskaablid tavalise pistikupes (2.3 kW) ja avaliku laadimispunkti (7.2 kW) tarvis

Garantii

Garantii 5 aastat või 100 000 km (esimesed kaks aastat läbisõidupiiranguta)

Kõrgepingeakule - 8 aastat või 160 000 km

Kasutusjuhend

5 aastat
Garantii
või 100 000 km

e-up!

Lisavarustus

Veljed/rehvid

		Kood	Hind EUR koos km-ga
Valuveljed Blade R15 - valuveljed 5J x 15 - madala veeretakistusega 165/65 rehvid		PJ1	538
Valuveljed Upsilon R16 - valuveljed 6J x 16 - madala veeretakistusega 185/50 rehvid <i>ainult koos WM1</i>		PJ2	834
Vargusvastase kaitsega rattapoldid		1PE	11

Turvalisus

Elektrooniline mootoriheli		GM2	139
Juhiabipakett - tagurduskaamera - parkimisabiline Park Distance Control - helihoiatused ees ja taga olevate takistuste puhul - püsikiirushoidja		PSA	467
Ohukolmnurk		1T2	7

Heli-, navi- ja multimeediasüsteemid

Helisüsteem Plus - kuus kõlarit		8RL	114
Digitaalne raadio DAB+		QV3	196

● põhivarustus

○ tellitav paketi osana

e-up!

Lisavarustus



Liidesed

	Kood	Hind EUR koos km-ga
Car-Net e-Remote lepingu kestvus: kolm aastat	YOB	157

Kliima- ja soojendusseadmed

Talvepakett	WW1	385
- soojendusega esiistmed		
- soojendusega esiklaas		
- elektriliselt reguleeritavad soojendusega välispeeglid		
- kerevärvi välispeeglid ja uksekäepidemed		

● põhivarustus

○ tellitav paketi osana

e-up!

Lisavarustus

Siseviimistlus ja istmed

	Kood	Hind EUR koos km-ga
Kujunduspakett	WM1	886
<ul style="list-style-type: none">- valueljed Blade R15- madala veeretakistusega 165/65 rehvid- cross kangast detailid ees- meeleolualgustus- kerevärvi lävepakk- kroomkattega ukse link sees- toonklaasid kül- ja tagaakendel- kerevärvi välispeeglid ja uksekäepidemed- alumiiniumist eesmised lävepakukatted kirjaga e-up!- shark skin kattega armatuurlaud <i>ainult koos kahetooniline kerevärviga</i>		
Väline kujunduspakett	PS1	512
<ul style="list-style-type: none">- valueljed Blade R15- madala veeretakistusega 165/65 rehvid- kerevärvi lävepakk- toonklaasid kül- ja tagaakendel- kerevärvi välispeeglid ja uksekäepidemed		
Sisemine kujunduspakett	PDA	204
<ul style="list-style-type: none">- meeleolualgustus- kroomkattega ukse link sees- alumiiniumist eesmised lävepakukatted kirjaga e-up!- shark skin kattega armatuurlaud		
Nahkkattega multifunktsionaalne rool	PU2	295
Põrandavaibad ees ja taga	PTE	56

● põhivarustus

○ tellitav paketi osana

e-up!

Lisavarustus



Funktsionaalsus ja muu varustus

	Kood	Hind EUR koos km-ga
Suitsetaja pakett - sigaretisüütaja ja eemaldatav tuhatos ees	9JD	115
Comfort pakett	PKB	148
- Reguleeritava kõrgusega esiistmed		
- Automaatsed esituled koos eraldi päevatuledega, lahkumis- ja saabumiskontroll		
- Vihmaandur		
- Kaks võtmepulti		

Garantii

Pikendatud garantii - 5 aastat või 150 000 km	EA9	125
---	-----	-----





● põhivarustus





○ tellitav paketi osana

e-up!

Kerevärvide pakkumine





Kerevärv

B2B2 „Teal Blue“	B2A1 * „Teal Blue / Black“	B2B4 * „Teal Blue / White“	0Q0Q „Pure White“
			
0 €	0 €	0 €	171 €

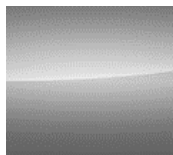
0QA1 * „Pure White / Black“	G2G2 „Red“	G2A1 * „Red / Black“	G2B4 * „Red / White“
			
171 €	171 €	171 €	171 €

Metallik- või pärlmutterkerevärv

3K3K „Costa Azul“ metallic	3KA1 * „Costa Azul Metallic / Black“	3KB4 * „Costa Azul Metallic / White“	K5K5 „Dark Silver“ metallic	K5A1 * „Dark Silver Metallic / Black“
				
394 €	394 €	394 €	394 €	394 €

K5B4 * „Dark Silver Metallic / White“	G8G8 „Honey Yellow“ metallic	G8A1 * „Honey Yellow Metallic / Black“	2T2T „Deep Black“ perlescent	2TB4 * „Black Pearl / White“
				
394 €	394 €	394 €	394 €	394 €

* kahetooniline kere on saadaval vaid style paketiga WM1

e-up!

Joonised

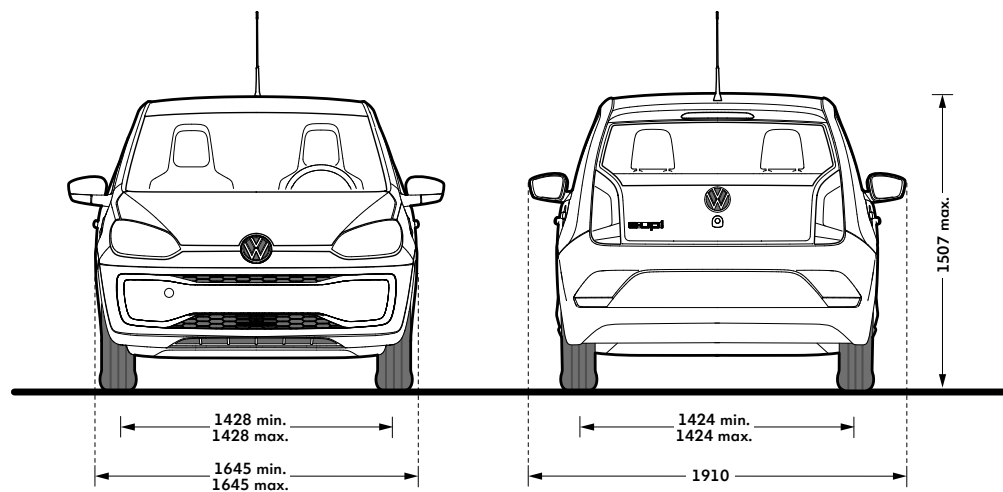
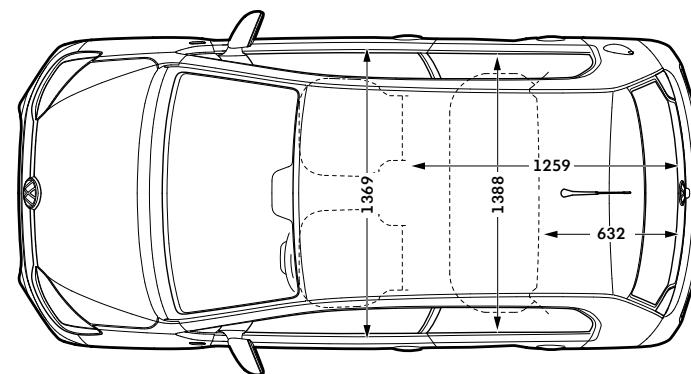
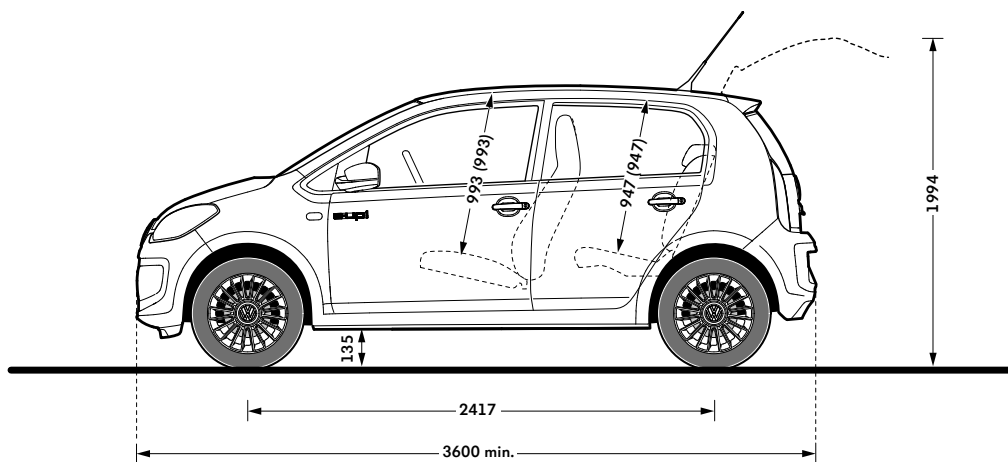

e-up!

We Connect App

Teekonna andmed

Salvestab teekondi ja annab infot kiiruse, energiatarbe ja energiataaste kohta.

Laadimine

Tuvastab praeguse laetuse ja aku oleku. Lahkumisaegade programmeerimine maksimaalse mugavuse huvides.

Sõiduki olek

Parkimiskoha informatsioon, ning näitab uste ja tulede oleku ülevaadet.

Eelkonditsioneer

e-up!-i eelkonditsioneer saab rakenduse kaudu sisse lülitada, et e-up!-is oleks sõitma hakates juba sobiv temperatuur.



Lae oma tasuta Volkswagen
We Connect rakendus siit alla:

