

# Uus elektriline e-up!

Ühe laadimisega  
kuni 260 km

Alates 23 200 €



**5** aastat  
Garanti  
või 100 000 km



# Sisukord

<b>Hinnad</b>	<b>3</b>	<b>Lisavarustus</b>	<b>6</b>
		Veljed/rehvid	
		Turvalisus	
<b>Põhivarustus</b>	<b>4</b>	Heli-, navi- ja multimeediasüsteemid	
Välimus		Liidesed	
Sisemus		Kliima- ja soojendusseadmed	
Turvalisus		Siseviimistlus ja istmed	
Funktsionaalsus ja muu varustus		Funktsionaalsus ja muu varustus	
		Garantii	
		<b>Kerevärvide pakkumine</b>	<b>11</b>
		<b>Joonised</b>	<b>12</b>
		<b>We Connect App</b>	<b>13</b>

e-up!

# Hinnad



Mudeli kood	Mootor	Käigukast	Võimsus kW / hj	Keskmine energiatarve kWh/100 km	Hind EUR koos km-ga
BL33F1	Elektrimootor	Automaat	61 / 83	12,7	23 200

#### Tähelepanu

- Toodud hinnad, põhivarustus ja lisavarustuse valik on teavitava iseloomuga ning neid võidakse muuta ette teatamata.
- Täpsemat infot saab kõigilt Volkswageni edasimüüjatelt ja partneritelt Eestis.
- Lisavarustuse hinnakiri kehtib ainult koos baasmudeli hinnakirjaga.
- Hinnakiri on avaldatud 13.05.2020. Kõik antud mudeli varasemad hinnakirjad on kehtetud.

e-up!

# Põhivarustus

## Välimus

Ilukilpidega plekkveljed 5J x 14, rehvid 165/70 R14

Neli ust

## Sisemus

Fusion kangast tekstiilistmekatted

Neli istekohta

Reguleeritava kõrgusega juhiiste

Asümmeetriliselt (60/40) eraldi kokkuklapitav tagaistme seljatugi

Pagasiruumi kate

Kahele kõrgusele seadistatav ja eemaldatav pagasiruumi põhi

Black Cobe dekoratiivsed detailid armatuurlaual

## Turvalisus

Elektrooniline stabiilsuskontroll (ESC) koos elektromehaanilise pidurivõimendiga

Eesmised turvapadjad (kaassõitja poolel väljalülitatav)

Turvakardinad ees- ja tagaistujatele, eesmised külgturvapadjad

Kaks võtmepulti

Elektromehaaniline roolivõimendus

Kaudne rehvirõhu kontrollsüsteem

Rehviparanduskomplekt: 12-voldine kompressor ja rehviparandusvaht, tööriistakomplekt

Reahoidmisabiline Lane Assist

e-up!

# Põhivarustus



## Funktsionaalsus ja muu varustus

Soojusisolatsiooniga esiklaas

Rohelise soojusisolatsiooniga klaasid külg- ja tagaakendel

Halogeenisitud ja suunatud koos eraldi LED-päevatuledega

Raadio Composition Phone

2 kõlarit

maps + more navigatsioonisüsteemi alus

USB-liides

Mobiiltelefoniliides Bluetooth

Seest reguleeritavad välispeeglid

Valmidus paketi „e-Remote“

Automaatkliimaseade Climatronic

Multifunktsionaalnäidik

e-up!

# Põhivarustus



## Aku ja laadimine

Liitium-ioonaku (36,8 kWh), Nominaalvõimsus 32,3 kW

Vahelduvvoolu pistikupes

Laadimiskaablid tavalise pistikupes (2.3 kW) ja avaliku laadimispunkti (7.2 kW) tarvis

## Garantii

Garantii 5 aastat või 100 000 km (esimesed kaks aastat läbisõidupiiranguta)

Kõrgepingeakule - 8 aastat või 160 000 km

Kasutusjuhend

**5** aastat  
Garantii  
või 100 000 km

e-up!

# Lisavarustus

## Veljed/rehvid

		Kood	Hind EUR koos km-ga
Valuveljed Blade R15		PJ1	538
- valuveljed 5J x 15 - madala veeretakistusega 165/65 rehvid			
Valuveljed Upsilon R16		PJ2	834
- valuveljed 6J x 16 - madala veeretakistusega 185/50 rehvid <i>ainult koos WM1</i>			283
Vargusvastase kaitsega rattapoldid		1PE	11

## Turvalisus

Elektrooniline mootoriheli	GM2	139
Juhiabipakett	PSA	467
- tagurduskaamera - parkimisabiline Park Distance Control - helihoiatused ees ja taga olevate takistuste puhul - püsikiirushoidja		
Ohukolmnurk	1T2	7

## Heli-, navi- ja multimeediasüsteemid

Helisüsteem Plus - kuus kõlarit	8RL	114
Digitaalne raadio DAB+	QV3	196

● põhivarustus

○ tellitav paketi osana

e-up!

# Lisavarustus



## Liidesed

	Kood	Hind EUR koos km-ga
Car-Net e-Remote lepingu kestvus: kolm aastat	YOB	157

## Kliima- ja soojendusseadmed

Talvepakett	WW1	385
- soojendusega esiistmed		
- soojendusega esiklaas		
- elektriliselt reguleeritavad soojendusega välispeeglid		
- kerevärvi välispeeglid ja uksekäepidemed		

● põhivarustus

○ tellitav paketi osana



e-up!

# Lisavarustus

## Siseviimistlus ja istmed

	Kood	Hind EUR koos km-ga
Kujunduspakett	WM1	886
<ul style="list-style-type: none"><li>- valueljed Blade R15</li><li>- madala veeretakistusega 165/65 rehvid</li><li>- cross kangast detailid ees</li><li>- meeleolualgustus</li><li>- kerevärvi lävepakk</li><li>- kroomkattega ukse link sees</li><li>- toonklaasid kül- ja tagaakendel</li><li>- kerevärvi välispeeglid ja uksekäepidemed</li><li>- alumiiniumist eesmised lävepakukatted kirjaga e-up!</li><li>- shark skin kattega armatuurlaud</li></ul> <i>ainult koos kahetooniline kerevärviga</i>		
Väline kujunduspakett	PS1	512
<ul style="list-style-type: none"><li>- valueljed Blade R15</li><li>- madala veeretakistusega 165/65 rehvid</li><li>- kerevärvi lävepakk</li><li>- toonklaasid kül- ja tagaakendel</li><li>- kerevärvi välispeeglid ja uksekäepidemed</li></ul>		
Sisemine kujunduspakett	PDA	204
<ul style="list-style-type: none"><li>- meeleolualgustus</li><li>- kroomkattega ukse link sees</li><li>- alumiiniumist eesmised lävepakukatted kirjaga e-up!</li><li>- shark skin kattega armatuurlaud</li></ul>		
Nahkkattega multifunktsionaalne rool	PU2	295
Põrandavaibad ees ja taga	PTE	56

● põhivarustus

○ tellitav paketi osana

e-up!

# Lisavarustus



## Funktsionaalsus ja muu varustus

	Kood	Hind EUR koos km-ga
Suitsetaja pakett - sigaretisüütaja ja eemaldatav tuhatos ees	9JD	115
Comfort pakett	PKB	148
- Reguleeritava kõrgusega esiistmed		
- Automaatsed esituled koos eraldi päevatuledega, lahkumis- ja saabumiskompleksid		
- Vihmaandur		
- Kaks võtmepulti		

## Garantii

Pikendatud garantii - 5 aastat või 150 000 km	EA9	125
---	-----	-----





● põhivarustus





○ tellitav paketi osana

e-up!



# Kerevärvide pakkumine





## Kerevärv

<b>B2B2</b> „Teal Blue“	<b>B2A1</b> * „Teal Blue / Black“	<b>B2B4</b> * „Teal Blue / White“	<b>0Q0Q</b> „Pure White“
			
0 €	0 €	0 €	171 €

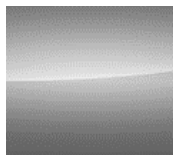
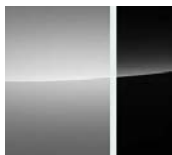
<b>0QA1</b> * „Pure White / Black“	<b>G2G2</b> „Red“	<b>G2A1</b> * „Red / Black“	<b>G2B4</b> * „Red / White“
			
171 €	171 €	171 €	171 €

## Metallik- või pärlmutterkerevärv

<b>3K3K</b> „Costa Azul“ metallic	<b>3KA1</b> * „Costa Azul Metallic / Black“	<b>3KB4</b> * „Costa Azul Metallic / White“	<b>K5K5</b> „Dark Silver“ metallic	<b>K5A1</b> * „Dark Silver Metallic / Black“
				
394 €	394 €	394 €	394 €	394 €

<b>K5B4</b> * „Dark Silver Metallic / White“	<b>G8G8</b> „Honey Yellow“ metallic	<b>G8A1</b> * „Honey Yellow Metallic / Black“	<b>2T2T</b> „Deep Black“ perlescent	<b>2TB4</b> * „Black Pearl / White“
				
394 €	394 €	394 €	394 €	394 €

\* kahetooniline kere on saadaval vaid style paketiga WM1

e-up!

# Joonised

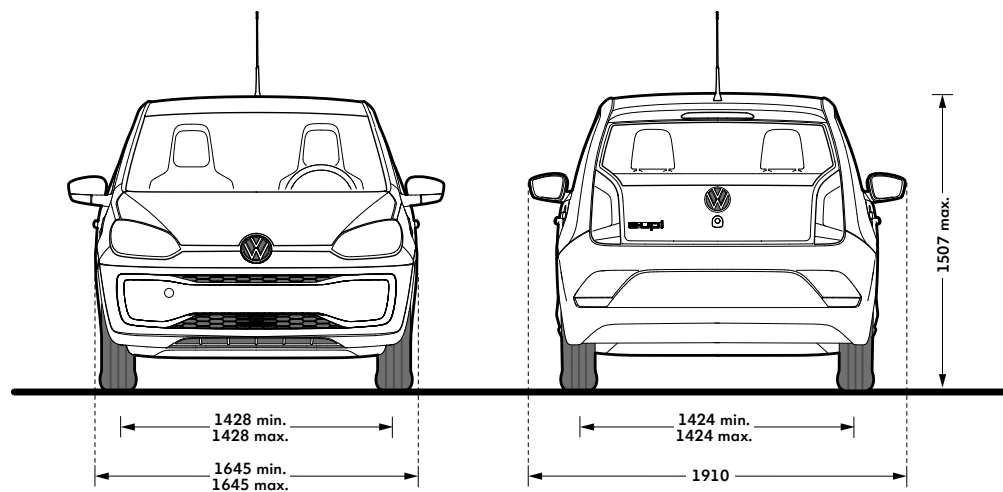
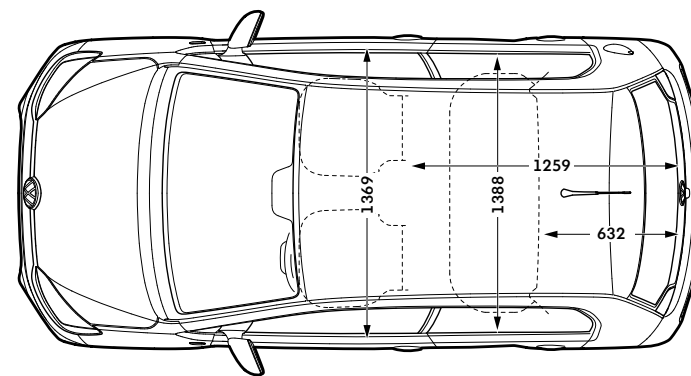
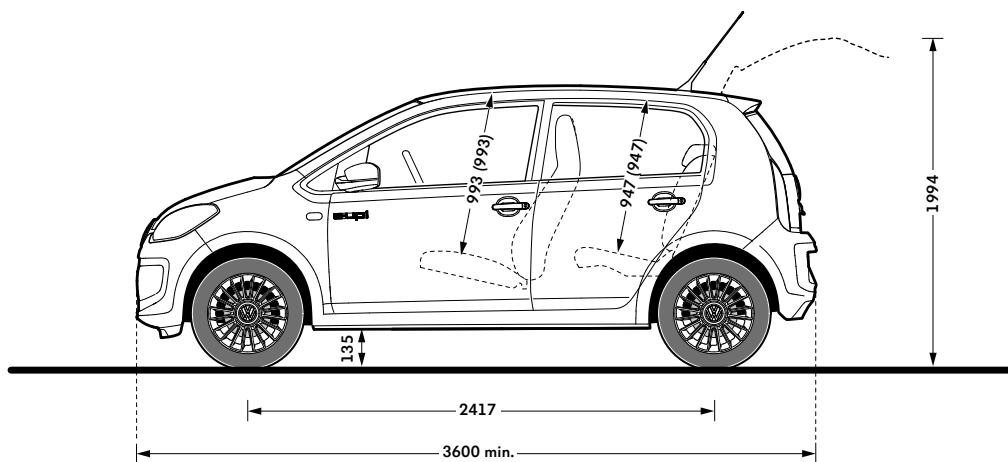

e-up!

# We Connect App

## Teekonna andmed

Salvestab teekondi ja annab infot kiiruse, energiatarbe ja energiataaste kohta.

## Laadimine

Tuvastab praeguse laetuse ja aku oleku. Lahkumisaegade programmeerimine maksimaalse mugavuse huvides.

## Sõiduki olek

Parkimiskoha informatsioon, ning näitab uste ja tulede oleku ülevaadet.

## Eelkonditsioneer

e-up!-i eelkonditsioneer saab rakenduse kaudu sisse lülitada, et e-up!-is oleks sõitma hakates juba sobiv temperatuur.



Lae oma tasuta Volkswagen  
We Connect rakendus siit alla:

